

# Caméra de surveillance extérieure



Vous venez d'acheter une Caméra de surveillance IP extérieure pour l'associer à votre système d'alarme Somfy et nous vous en remercions.

Nous vous recommandons :

- De lire attentivement ce manuel en suivant très précisément pas à pas les indications de montage et de fonctionnement pour utiliser dans les meilleures conditions votre système d'alarme Somfy,
- De bien conserver ce manuel pendant toute la durée de vie du produit.

## Présentation

Associée à la centrale/transmetteur téléphonique Somfy avec accès Internet, la Caméra de surveillance IP (Internet Protocole) extérieure permet :

- La prise de photos, en cas de déclenchement d'alarme, pendant 2 minutes
- Hors alarme, la prise de vue de photos pour la surveillance des abords du domicile

HOME  
MOTION BY

somfy®



### Contenu du pack :

- 1 Caméra IP extérieure Axis/Somfy (a) et son câble Ethernet de 3 m
- 1 support pour fixation murale (b) ou en avancée de toit
- 1 outil pour régler l'objectif (c), en 2 parties
- 1 outil (d) pour déclipser le couvercle supérieur
- 1 clé (e) pour dévisser le couvercle supérieur
- 1 notice d'installation et d'utilisation
- 1 boîtier POE (f) (Power Over Ethernet) à usage intérieur
- 1 adaptateur secteur (g) pour le boîtier POE
- 1 câble Ethernet (h) de 1 m
- 1 certificat de conformité
- 1 autocollant « Site vidéosurveillé »
- Vis et cavaliers de câble (i)
- 2 ■

### Non fourni :

- Câble Ethernet STP catégorie 5 de longueur suffisante entre le boîtier POE et la box/modem ADSL (selon l'implantation de cette dernière),  
ou bien
- Paire de prises courants porteurs CPL 200 Mbps, pour remplacer le câble Ethernet entre le boîtier POE et la box/modem ADSL (**recommandation SOMFY**).

### Configuration minimum :

- Navigateur récent
- Connexion ADSL : 512 kbits/s
- Ordinateur PC ou Mac

# Principe de fonctionnement

La caméra est alimentée par le câble Ethernet grâce au boîtier POE relié au secteur.

Elle présente ainsi l'avantage de ne pas devoir à être reliée au secteur à l'extérieur de la maison.

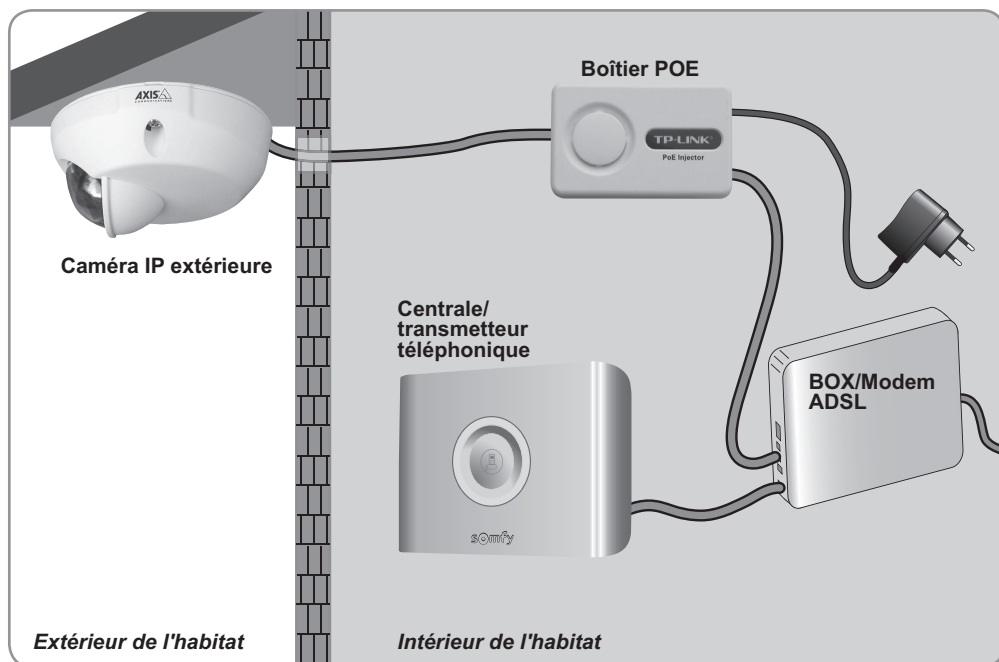

## En cas de déclenchement d'alarme (par un détecteur d'intrusion) ou d'anomalie domestique (par un détecteur de fumée, de présence d'eau ou de coupure secteur) :

La caméra extérieure se réveille et prend 1 photo, état avant intrusion. Lorsqu'une personne se déplace dans son champ de vision, la caméra extérieure (dotée d'un logiciel qui lui permet de fonctionner avec le système d'alarme Somfy) prend une rafale de photos pendant 2 minutes (1 photo par seconde) et les envoie sur un serveur distant par Internet.

Si aucune personne n'est passée devant la caméra, il n'y aura qu'une seule photo disponible.

Le message d'alarme envoyé par la centrale/transmetteur doit vous inciter à vous connecter à votre système d'alarme depuis un ordinateur ou un smartphone dotés d'une connexion Internet pour prendre connaissance de la série de photos.

Si l'option « Envoi d'alarme par SMS » a été sélectionnée, un 2ème SMS sera envoyé dans la foulée avec un lien qui permet d'accéder directement à la page d'accueil avec les nouvelles photos.

## Dans le cadre de la surveillance des abords du domicile :

Depuis un ordinateur distant ou un smartphone dotés d'une connexion Internet, il est possible d'activer à distance une caméra extérieure installée à l'extérieur de votre domicile. Pour le respect de la vie privée, un bip sonore sur la sirène d'intérieur alerte les personnes à votre domicile qu'une prise d'images est en cours.

La surveillance des abords du domicile déclenche toutes les caméras IP (intérieures et extérieures).

Si personne n'est dans le champ de la(des) caméra(s) = 1 photo.

Si quelqu'un se trouve dans le champ de la(des) caméra(s) = rafale de photos pendant 2 minutes (1 photo par seconde).

Vous pouvez installer jusqu'à 4 caméras IP par système d'alarme, en panachant caméras IP intérieures et caméras IP extérieures.



**La caméra IP extérieure ne doit pas être utilisée pour filmer la voie publique.  
La caméra IP extérieure doit être utilisée conformément aux lois et réglementations locales en vigueur.**

La caméra IP extérieure n'est pas un détecteur d'intrusion, elle ne déclenche donc pas l'alarme.

L'installation de la caméra IP extérieure est indépendante des zones d'alarme.

### Avertissement

Il est interdit de porter atteinte à la vie privée des individus, notamment de votre personnel de maison (aide ménagère, nounou, baby sitter, ...), en les filmant à leur insu, même s'ils se trouvent à l'intérieur de votre domicile. Filmer ne doit pas porter atteinte à l'intimité d'autrui. Vous devez prévenir individuellement **par écrit** chaque personne susceptible d'être filmée et vous assurer d'avoir fait les démarches nécessaires auprès de la CNIL dès lors que vous employez du personnel. L'usage de ces caméras se fait sous la responsabilité et vigilance exclusive de l'utilisateur seul. Aucune responsabilité de Somfy quant à l'usage qui pourrait être fait de ces caméras ne serait être mis en œuvre.

# Pour configurer chaque Caméra IP extérieure

## Mémorisation de la Caméra IP extérieure par le système d'alarme

Avant la fixation, il est nécessaire d'associer la Caméra IP extérieure au système d'alarme Somfy.



Pour pouvoir associer une caméra IP à l'alarme Somfy, le système doit être pleinement opérationnel et vous devez avoir suivi l'étape 1.5 de la page 6 du manuel complémentaire, de format horizontal, au système d'alarme. Si vous n'êtes plus en possession de cette notice, vous pouvez la télécharger sur : [www.somfy.fr/accueil/telechargement-des-notices-somfy.html](http://www.somfy.fr/accueil/telechargement-des-notices-somfy.html)



Vous devez pouvoir accéder aux paramètres du système avec l'ordinateur de l'installation, en local, et avoir créé un compte sur le serveur d'adresse Somfy.

L'installation des caméras IP doit s'effectuer là où se trouve le système d'alarme.

La technologie POE (Power Over Ethernet) permet de transmettre le courant électrique ainsi que les données vers la caméra IP extérieure par câble Ethernet évitant ainsi un câblage supplémentaire.

A l'intérieur de l'habitat, à proximité de la box/modem ADSL :

- connecter le câble réseau Ethernet venant de la caméra IP extérieure au boîtier POE (POWER+DATA OUT)
- connecter le câble réseau Ethernet de 1m entre le boîtier POE (LAN IN) et la box/modem ADSL, ou à un boîtier à courant porteur si votre box/modem ADSL en est équipé.

**⚠ Ne pas brancher tout de suite le boîtier POE au secteur.**

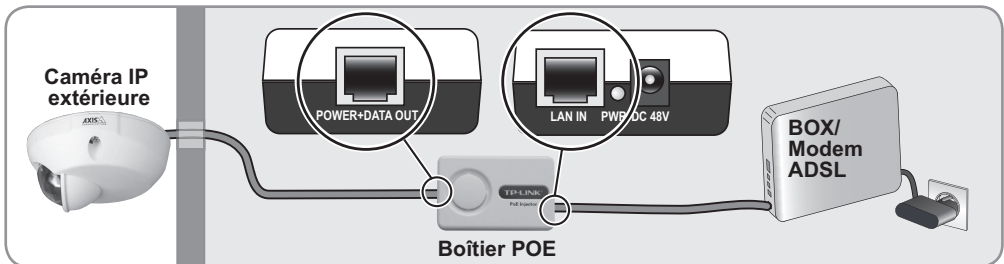

Le câble Ethernet entre le boîtier POE et la box/modem ADSL peut être remplacé par le raccordement de prises à courants porteurs (CPL) sur le boîtier POE et la box/modem ADSL (non fournies).

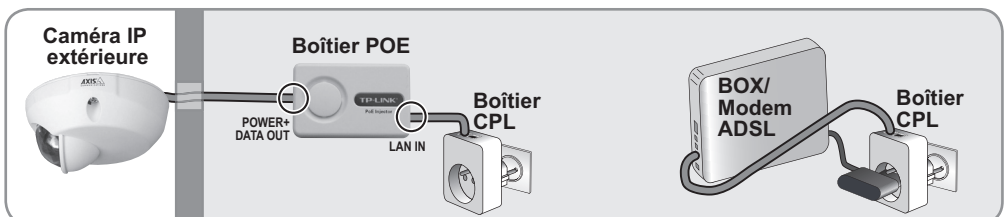

# Enregistrement de la caméra IP extérieure

Sur votre ordinateur, ouvrir votre navigateur web. Dans la barre d'adresse, taper l'adresse IP de la centrale/transmetteur ou bien taper <http://alarmesomfy>, la page suivante apparaît :

Remplir les champs :

- sélectionner le compte **Installateur**
- le code d'accès **Installateur** à 4 chiffres de l'alarme
- sur la carte de codes d'authentification, repérer le code à 4 caractères à la croisée d'une ligne et d'une colonne (ici E3) et le recopier. **Il est impératif d'avoir généré une nouvelle carte de codes d'authentification**, voir Manuel complémentaire du système d'alarme, chapitre Paramétrage, paragraphe 1.4.

Puis cliquer sur **→ Connexion**.

La page d'accueil suivante s'affiche :

Dans le menu en partie gauche, sélectionner le menu « **Mes Caméras** », la page suivante s'affiche :

Cliquer sur **→ Réglages** pour autoriser l'enregistrement de(s) caméra(s) extérieure(s), la page suivante s'affiche :

Connecter la prise jack de l'adaptateur secteur au boîtier POE (DC 48V) et brancher la prise secteur sur une prise murale.

 Le témoin lumineux vert du boîtier POE ne s'allume que si la caméra extérieure est branchée.



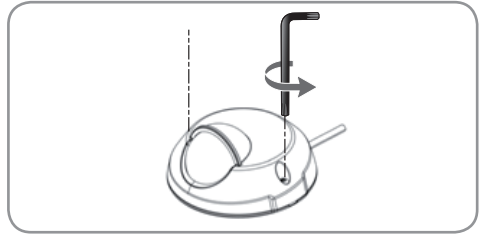

## Signification des voyants à l'intérieur de la caméra :

Sur le couvercle supérieur de la caméra extérieure, desserrer les 2 vis imperdables à l'aide de la clé **e** fournie.

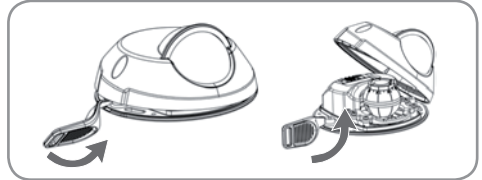

Insérer ensuite l'outil **d** dans la fente du couvercle inférieur pour déclipser le dôme de la caméra et le soulever.



 **Bouton de commande à ne pas toucher !**

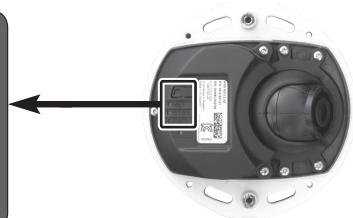
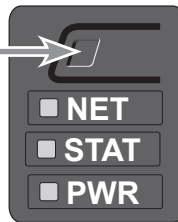

Témoins lumineux à l'intérieur de la caméra	État	Indication
<b>NET</b> = réseau	Vert continu	En cas de connexion à un réseau de 100 Mbits/s
	Vert continu	En cas de fonctionnement normal
	Orange continu	En cas de connexion à un réseau de 10 Mbits/s
	Éteint	Pas de connexion au réseau
<b>STAT</b> = État	Vert continu	Pendant 30 secondes s'il y a du réseau
	Orange Continu	Pendant le démarrage
	Rouge clignotant lentement	En cas d'échec de la mise à jour
	Orange/rouge clignotant	Pendant la mise à jour
<b>PWR</b> = alimentation	Vert	Fonctionnement normal

Au démarrage de la caméra, les 3 voyants sont oranges.

Sur les caméras, vérifier la couleur du témoin lumineux **STAT** à l'intérieur de la caméra :

Éteint pendant 1 minute



puis orange fixe



soit orange clignotant pendant 30 secondes s'il n'y a pas de réseau



soit vert en continu pendant 30 secondes s'il y a du réseau

En cas de mise à jour automatique de la caméra IP, le témoin lumineux **STAT** sera :

Éteint pendant 1 minute, orange/rouge de façon alternée



(la distinction entre les 2 couleurs est subtile)

puis vert



x 2

ce cycle répété 2 fois (durée environ 2 minutes)

Nota : le temps de mise à jour peut prendre quelques minutes.

Cliquer sur  Actualiser de la page « Mes Caméras », en haut de la page écran.

La/les caméra(s) apparaissent environ 1 minute plus tard.

Nommer les caméras dans le champ blanc (maximum 14 caractères + « Entrée »).

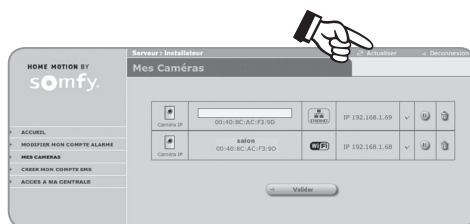

Cliquer sur  Déconnexion de la page « Mes Caméras », pour repasser sur la page de bienvenue.

La caméra IP extérieure est désormais opérationnelle.

Débrancher les câbles et le secteur pour passer à la fixation de la caméra IP extérieure.





# Fixation de la caméra IP extérieure

Nous vous recommandons d'installer votre caméra IP extérieure du côté de l'accès principal (porte d'entrée, garage) et des accès secondaires (porte de derrière, baies vitrées), **plus volontiers en position horizontale**.

**Dans le cas d'une fixation murale, s'assurer que la caméra extérieure soit bien à une hauteur supérieure à 2,50 m pour que l'objectif prenne bien en considération l'accès choisi.**



**Nous vous recommandons également de ne pas diriger votre caméra IP extérieure vers la voie publique ou vers les voisins.**

En effet, votre caméra IP n'a pas pour usage, ni fonction, de filmer la voie publique ou d'autres lieux privés appartenant à autrui. Il vous appartient donc de vérifier l'orientation des caméras afin d'éviter de se placer dans de telles situations qui entraînent l'application de dispositions légales spécifiques et notamment l'obtention d'autorisation préfectorale.

La caméra IP extérieure peut être installée de 2 façons distinctes, selon le type d'habitat et d'accès à protéger :

- avec support mural (câble le long du mur)
- avec support mural (câble dans le mur et montage sur support).



**Le boîtier POE doit être impérativement installé à l'intérieur de l'habitat.**

## Monter la caméra avec le support mural (câble le long du mur)

1. Placer le support mural sur la surface de montage (mur ou plafond) et positionner la fente pour le câble à l'endroit approprié.
2. Fixer le support mural avec quatre vis appropriées au matériau de la surface.
3. Faites glisser le câble Ethernet de la caméra le long de la fente pour câble dans le support mural.
4. Appuyer sur le couvercle de câble destiné au câblage latéral pour l'insérer dans la fente située sur le côté du support mural.
5. Placer la caméra sur le support mural et tourner la caméra pour que l'objectif soit dirigé dans la bonne direction.

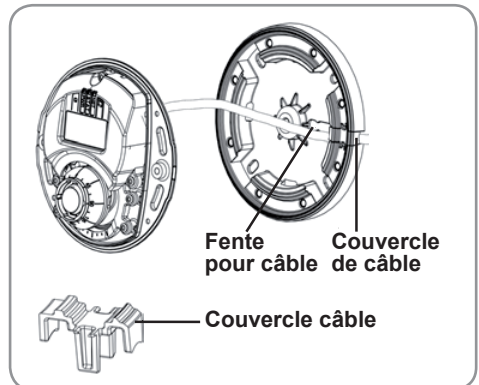

6. Ajuster les fentes pour les vis de la caméra pour qu'elles soient alignées avec les trous pour les vis de l'adaptateur, puis fixer les quatre vis avec l'outil fourni **e**.
7. Connecter le câble réseau au boîtier POE.
8. Connecter la prise jack de l'adaptateur secteur au boîtier POE et brancher la prise secteur sur une prise murale.
9. Connecter un câble réseau Ethernet (non fourni) de longueur suffisante entre le boîtier POE (**LAN IN**) et la box/modem ADSL *ou bien* utiliser une paire de prises courants porteurs POE, pour remplacer le câble Ethernet entre le boîtier POE et la box/modem ADSL (**recommandation SOMFY**).

## Monter la caméra avec le support mural (câble dans le mur)

1. Faites glisser le câble Ethernet de la caméra dans la fente pour câble. Ajuster le câble pour qu'il s'insère dans le trou.
2. Appuyer sur le couvercle de câble approprié pour l'insérer dans la fente sur le côté du support mural.
3. Fixer le support mural avec quatre vis appropriées au matériau de la surface.
4. Placer la caméra sur le support mural et tourner la caméra pour que l'objectif soit dirigé dans la bonne direction.

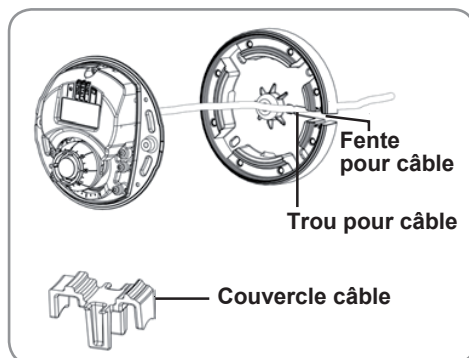

5. Ajuster les fentes pour les vis de la caméra pour qu'elles soient alignées avec les trous pour les vis de l'adaptateur, puis fixer les quatre vis avec l'outil fourni **e**.
6. Connecter le câble réseau au boîtier POE.
7. Connecter la prise jack de l'adaptateur secteur au boîtier POE et brancher la prise secteur sur une prise murale.
8. Connecter un câble réseau Ethernet (non fourni) de longueur suffisante entre le boîtier POE (**LAN IN**) et la box/modem ADSL *ou bien* utiliser une paire de prises courants porteurs POE, pour remplacer le câble Ethernet entre le boîtier POE et la box/modem ADSL (**recommandation SOMFY**).

## Ajustement de l'orientation de l'objectif

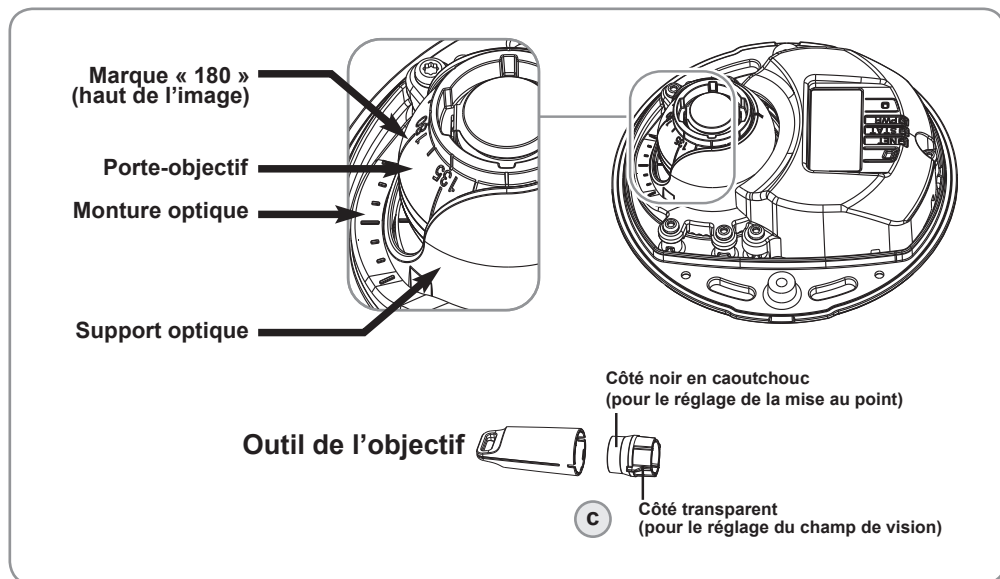

Insérer l'outil de l'objectif dans le porte-objectif et ajuster la position de l'objectif en orientant sa poignée dans la direction souhaitée. Cette opération peut se faire verticalement de 0 à 90 degrés (**vous assurer que la protection étanche ne gêne pas la vue**) et de 30 degrés vers la gauche ou vers la droite de chaque côté par incrément de cinq.

Le porte-objectif peut également pivoter pour s'ajuster à l'image.

Aligner les nervures horizontalement sur le dispositif de l'objectif pour que l'image soit aussi alignée horizontalement.



### Remarque :

La marque « 0 » sur le porte-objectif indique le bas de l'image et la marque « 180 » indique le haut de l'image. Si la caméra est montée à l'envers, l'ajuster de façon à ce que la marque « 0 » soit en haut et la marque « 180 » sous l'objectif.

La ligne à l'intérieur de la partie inférieure du porte-objectif doit être alignée avec la ligne au centre de la monture optique.

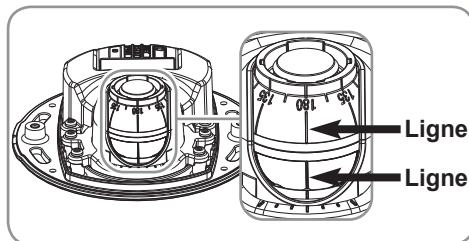

## Test de la caméra IP extérieure

Taper l'adresse de connexion <https://mamaison.alarmesomfy.net> (où « mamaison » est un exemple).

Choisir le compte Utilisateur 1, entrer le code d'accès Utilisateur 1 de l'alarme, entrer le code d'authentification demandé.

Cliquer sur le menu « **Mes Caméras** », cliquer sur le bouton **→ Surveillance** pour déclencher la surveillance.

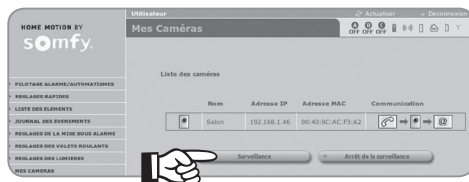

## Réglage de la mise au point

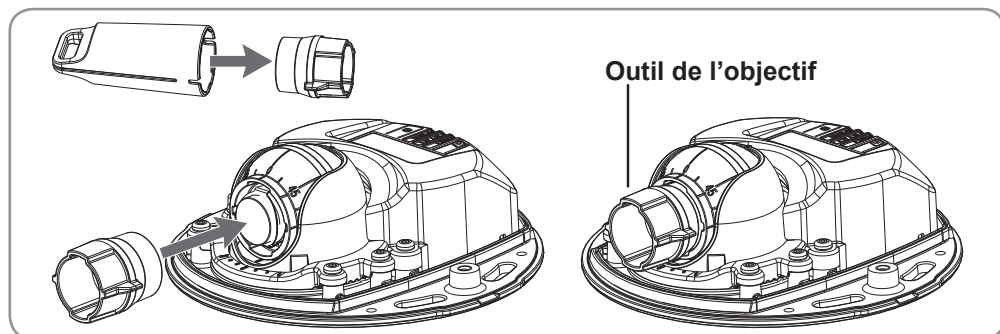

Enlever l'outil de l'objectif du porte-objectif, le retourner et intégrer le côté noir en caoutchouc à l'objectif. Régler la mise au point. Vérifier l'image dans la page « **Mes Caméras** » et placez l'objectif dans la position souhaitée, en utilisant le côté transparent du l'outil de l'objectif.

Après avoir replacé le couvercle supérieur, l'image peut être légèrement floue en raison de l'effet optique du dôme (particulièrement dans le cas d'objectifs avant/zoom). Pour compenser ce défaut, effectuez la mise au point sur un objet légèrement plus proche que la zone cible. Si possible, placer le couvercle supérieur devant l'objectif tout en réglant la mise au point.

## Fin de l'installation

Pour terminer l'installation, replacer le couvercle supérieur avec précaution et serrer les 2 vis imperdables. Vous assurer que le joint en caoutchouc du couvercle supérieur et la strie dans laquelle il s'emboîte dans le plateau inférieur ne présentent aucune poussière.

Vérifier alors la vue en temps réel pour voir si la protection étanche sur le couvercle supérieur interfère avec l'image. Si tel est le cas, régler de nouveau l'objectif comme indiqué plus haut.

Apposer l'autocollant « Site vidéosurveillé », livré avec la notice, sur la porte d'entrée principale, visible par les visiteurs.

# Consulter les photos prises par la caméra IP extérieure

**En local, depuis le logement où est installé le système d'alarme :**

Taper l'adresse IP de la centrale/transmetteur ou bien taper **http://alarmesomfy**, appuyer sur « Entrée », l'écran d'accueil apparaît.

Sélectionner le compte **Utilisateur 1**, entrer le Code d'accès Utilisateur 1 de l'alarme, entrer le code d'authentification demandé.

Cliquer sur le menu « **Mes Caméras** », la page suivante s'affiche avec les photos liées à l'alarme :



Cliquer sur le bouton → Consultation des images , la page suivante s'affiche :

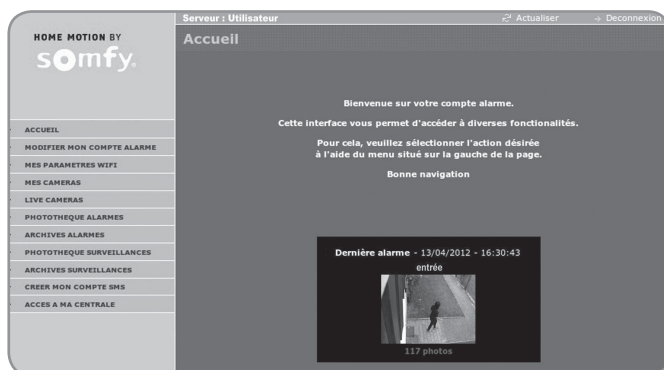

Cliquer sur la première photo de la caméra souhaitée pour accéder à la séquence de photos.  
La dernière alarme mémorisée se trouve sur la page d'accueil.

## A distance, depuis l'extérieur du logement :

Il existe **2 moyens** pour accéder à la consultation des photos depuis un smartphone ou un ordinateur avec une connexion Internet :

1. Taper l'adresse de connexion **https://mamaison.alarmesomfy.net** (où « mamaison » est un exemple).

Choisir le compte **Utilisateur 1**, entrer le code d'accès Utilisateur 1 de l'alarme, entrer le code d'authentification demandé et procéder comme ci-dessus.

2. Taper l'adresse de connexion **www.alarmesomfy.net**, la page suivante s'affiche :

HOME MOTION BY  
**somfy**

Bienvenue sur le serveur d'alarmes Somfy

CRÉER MON COMPTE ALARME

Pour en savoir plus

Volet roulant Store de terrasse

Portail Porte de garage

Eclairage Stores d'intérieur

Adresse e-mail

Compte Utilisateur1

Code d'accès

Code d'authentification E4

Nom de sous-domaine

Recopier le cryptogramme

Connexion

Remplir tous les champs et cliquer sur **→ Connexion**, la page d'accueil images s'affiche.

Cliquer sur l'image de la caméra dont vous souhaitez visualiser les images.

## Pour consulter les photos liées à l'alarme :

Cliquer sur le menu « **Photothèque alarmes** », la page ci-dessous s'affiche.

Les images liées à l'alarme peuvent être stockées dans la « Photothèque alarmes » et sont effacées au bout de 30 jours.

Pour archiver une séquence, cliquer sur le picto  ; la séquence sera de nouveau accessible en cliquant sur la page « **Archives alarme** ».

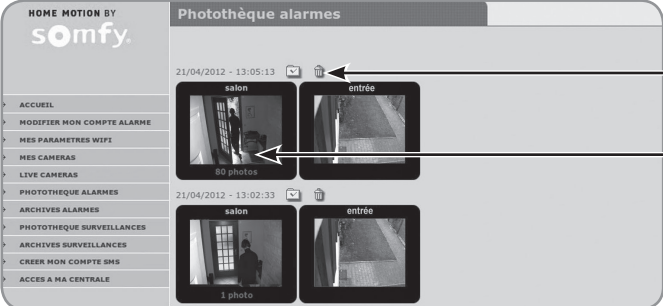

The screenshot shows the 'Photothèque alarmes' interface. On the left is a navigation menu with options like 'ACCUEIL', 'MODIFIER MON COMPTE ALARME', 'MES PARAMETRES WIFI', 'MES CAMERAS', 'LIVE CAMERAS', 'PHOTOIQUE ALARMES', 'ARCHIVES ALARMES', 'PHOTOIQUE SURVEILLANCES', 'ARCHIVES SURVEILLANCES', 'CREEER MON COMPTE SMS', and 'ACCES A MA CENTRALE'. The main area displays two rows of thumbnails for alarm sequences. The top row is for '21/04/2012 - 13:05:13' and shows thumbnails for 'salon' (80 photos) and 'entrée'. The bottom row is for '21/04/2012 - 13:02:33' and shows thumbnails for 'salon' (1 photo) and 'entrée'. Each thumbnail has a checkmark icon in the top right corner. Arrows point from text labels to these icons and the thumbnails.

Pour supprimer une séquence

Photos en haut : dernière alarme

Pour accéder à la séquence photos d'une caméra, cliquer sur une image :



The screenshot shows a photo viewer interface. At the top, there is a timeline of photo thumbnails numbered 91 to 114. Below the timeline is a large photo of a person walking on a paved path. At the bottom, there are control icons: a vertical bar for pausing, a right arrow for next photo, a printer icon for printing, and an envelope icon for emailing. Arrows point from text labels to these icons and the photo.

Pour fermer la fenêtre

Pour visualiser image par image

Pour envoyer cette image par email

Pour imprimer une image

Pour faire un arrêt sur image

Pour visualiser la séquence en diaporama

Pour copier les photos sur son disque dur : clic droit sur la souris et « Enregistrer sous ».

## Pour consulter les photos archivées liées à l'alarme :

Pour consulter les anciennes séquences d'alarme qui ont été archivées : dans le menu en partie gauche, sélectionner le menu « **Archives alarmes** », la page suivante s'affiche :



Il est possible d'archiver 10 séquences photos d'alarmes de 2 minutes.

## Pour faire de la surveillance à distance :

La surveillance dure 2 minutes, s'il y a un mouvement devant la caméra, sinon la caméra ne prendra qu'une photo.

Il existe **2 moyens** pour faire de la surveillance à distance depuis un smartphone ou un ordinateur avec une connexion Internet :

1. Taper l'adresse de connexion <https://mamaison.alarmesomfy.net> (où « mamaison » est un exemple).

Choisir le compte **Utilisateur 1**, entrer le code d'accès Utilisateur 1 de l'alarme, entrer le code d'authentification demandé.

Cliquer sur le menu « **Mes Caméras** », cliquer sur le bouton **→ Surveillance**.

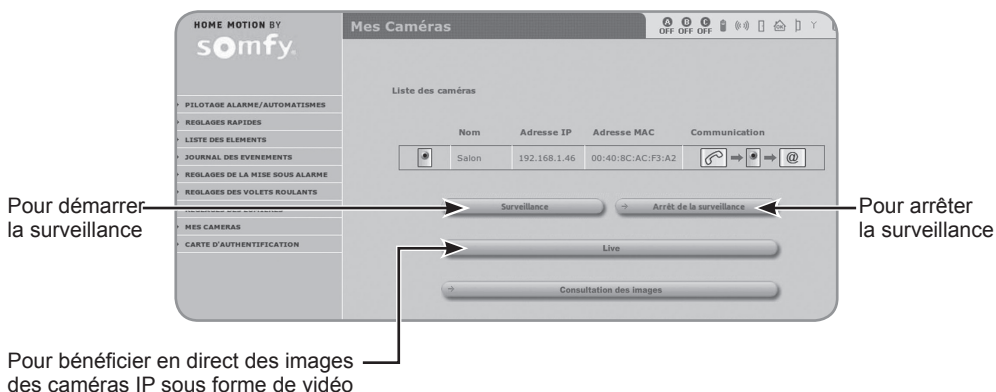



## 2. Taper l'adresse de connexion **www.alarmesomfy.net**.

Remplir tous les champs et cliquer sur **→ Connexion** .

Dans le menu en partie gauche, sélectionner le menu « **Mes Caméras** », la page suivante s'affiche :



## Pour consulter les photos liées à la surveillance :

Pour prendre connaissance des images liées à la surveillance, sélectionner le menu « **Photothèque surveillance** ». Les images liées à la surveillance peuvent être stockées de façon illimitée dans la « Photothèque surveillance » et sont effacées au bout de 2 jours.

Pour prendre connaissance des images liées à la surveillance et qui ont été archivées, sélectionner le menu « **Archives surveillance** ».



Il est possible d'archiver 10 séquences photos d'alarmes de 2 minutes.

## Pour revenir aux pages écran liées aux paramètres de votre système d'alarme :

En colonne de gauche, cliquer sur le menu «-> Accès à ma centrale », la page suivante s'affiche :

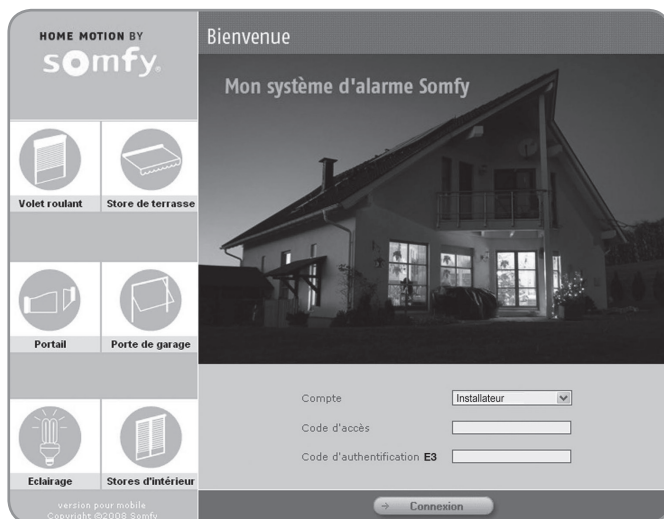

Remplir les 3 champs et cliquer sur **→ Connexion** .

## Pour supprimer une caméra :

Effacer d'abord toutes les photos en photothèque et en archives correspondant à cette caméra.

# Caractéristiques

---

## Caméra IP extérieure

Image	couleur
Angle de vue horizontal	66°
Illumination minimum	1 lux
Sensibilité à la lumière	100 000 lux
Résolution maximale de l'image	800 x 600 pixels
Alimentation	par câble Ethernet et boîtier POE (Power Over Ethernet)
Température de fonctionnement	– 20 °C à + 50 °C
Indice de protection	IP 66 (boîtier étanche et anti UV)
Dimensions (diamètre x hauteur)	107 x 58 mm

Ce produit est garanti 5 ans.

## Boîtier POE

Conformité	IEEE802.3, IEEE802.3u, IEEE802.3af
Tension de sortie	15,4 W (48 V CC)
Température de fonctionnement	0 °C à + 40 °C

Consulter tous nos services sur [www.ma-domotique-somfy.fr](http://www.ma-domotique-somfy.fr)

**somfy.**



Nous nous réservons le droit à tout moment, dans un souci constant d'évolution et d'amélioration de nos modèles, de leur apporter toutes modifications que nous jugerons utiles. Photos et illustrations non contractuelles. SOMFY SAS, capital 20.000.000 Euros, RCS Annecy 303.970.230

**EMNO 00273-01 12/2012**