

PROTEXIAL

Systeme d'alarme radio sans fil



Manuel d'installation

HOME
MOTION BY

somfy®

Bienvenue

Nous vous remercions d'avoir choisi un système d'alarme SOMFY.

Qui est SOMFY ?

SOMFY développe, produit et commercialise des automatismes pour les ouvertures et les fermetures de la maison. Centrales d'alarme, automatismes pour stores, volets, garages et portails, tous les produits SOMFY répondent à vos attentes de sécurité, confort et gain de temps au quotidien.

Chez SOMFY, la recherche de la qualité est un processus d'amélioration permanent. C'est sur la fiabilité de ses produits que s'est construite la renommée de SOMFY, synonyme d'innovation et de maîtrise technologique dans le monde entier.

Ce produit respecte les exigences de la norme européenne EN 50130-4 et est conforme aux exigences essentielles de la directive européenne R&TTE 1999/5/CE. www.somfy.com/ce

Recommandations

1. Déterminer l'emplacement des éléments et les zones de détection.
2. Insérer les piles dans les éléments.
3. Mémoriser les éléments.
4. Fixer au mur, fermer les capots et tester les éléments.
5. Régler les paramètres de l'installation.
6. Tester l'installation.

Pour autant, nous vous recommandons fortement :

- de lire attentivement ce manuel d'installation en suivant très précisément pas à pas les indications de montage et de fonctionnement
- de bien conserver ce manuel. Il pourrait vous être utile si vous décidez d'ajouter des éléments à l'installation.

Pour tout conseil d'installation, contacter **ACTIPRO 0820 374 374** à 0,12€ TTC/mn.

Votre installation peut comporter **50 éléments au maximum** (hors automatismes).



Ne pas nettoyer le clavier LCD, les sirènes et la centrale/transmetteur avec de l'alcool. Utilisez un chiffon légèrement humide pour nettoyer les produits.



Quelques conseils et astuces

Il est par ailleurs indispensable, pour assurer la sécurité de votre client, de lui faire observer certaines précautions :

- activer systématiquement le système d'alarme en son absence
- verrouiller toutes les issues (portes, fenêtres,...)
- ne jamais laisser une télécommande visible ou facilement repérable
- ne jamais mettre en évidence un code d'accès du clavier
- ne jamais laisser sur le répondeur un message signalant une absence.

Comment fonctionne le système d'alarme ?.....	4
Un système totalement évolutif.....	6
Recommandations	7
Affecter une zone aux détecteurs d'intrusion	8
Mise en place des piles.....	10
Mémoriser les éléments	11
Fixer les éléments	12
Fixer les sirènes	20
Fixer la centrale/transmetteur	21
Module RTC	22
Module GSM	23
Paramétrer le système à partir du clavier LCD	28
Enregistrer l'annonce de personnalisation du message d'alarme	45
Tester l'installation	46
Paramétrage à distance par téléphone	47
Consulter les informations mémorisées quand le voyant orange clignote	47
Synthèse de fonctionnement du système	48
Remplacement des piles	50
Réinitialisation du système	51
En cas de perte ou de vol d'une télécommande ou d'un badge	51
En cas de perte du code installateur	51
Problèmes rencontrés.....	52
Tableau des caractéristiques.....	61
Index	63

Comment fonctionne...

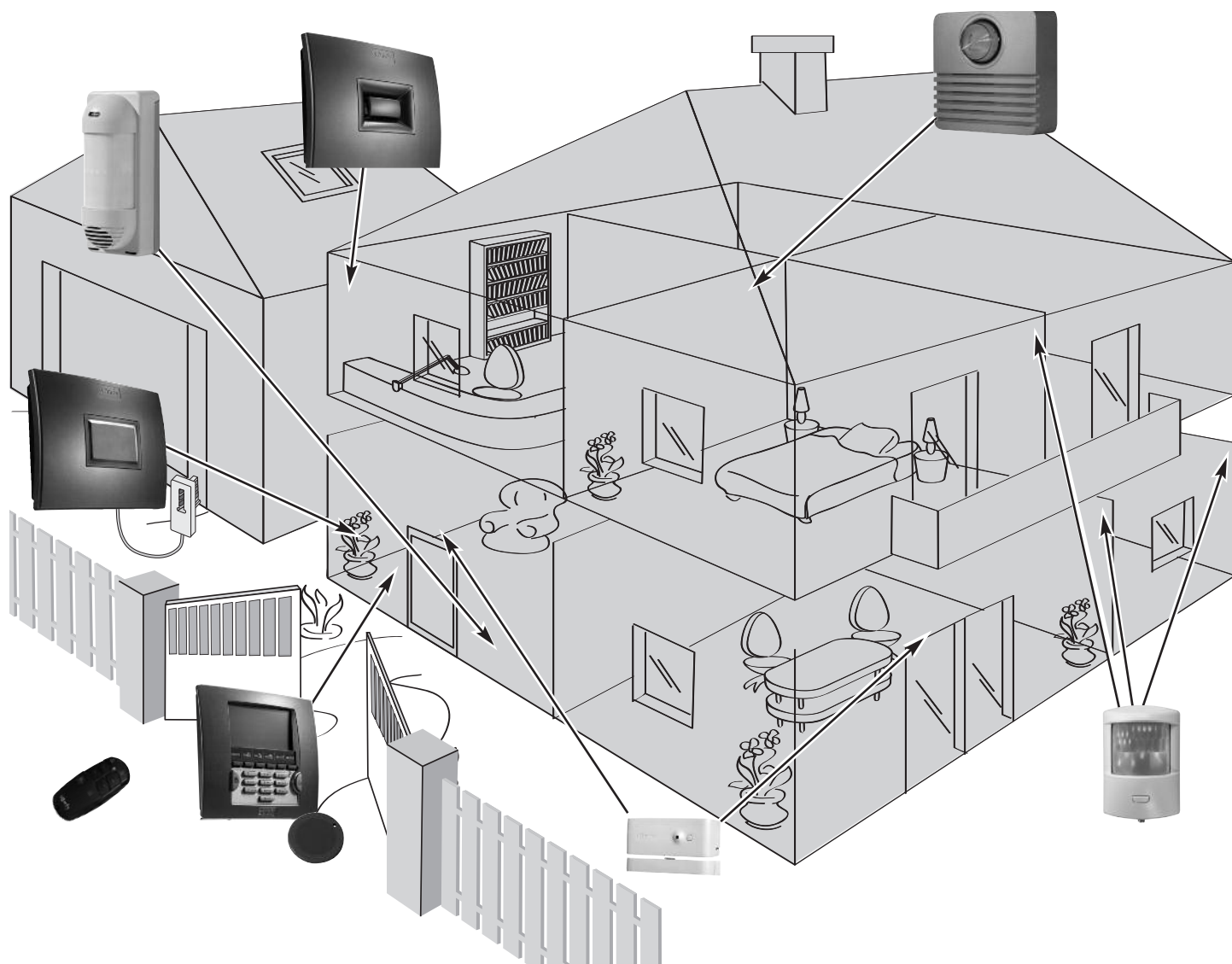

Les performances du système d'alarme

Jusqu'à **AUTONOMIE 4 ANS** Tous les éléments de l'installation sont alimentés par piles.

Technologie radio bi-fréquence sécurisée



Procédé breveté et exclusif : la transmission radio est réalisée sur 2 fréquences alternées qui prennent à chaque instant le relais de l'autre pour assurer à 100% le transfert d'informations.

Autocontrôle régulier du système - Gestion de perte de liaison

Les éléments (sauf télécommandes) envoient périodiquement à la centrale leur état de fonctionnement : niveau des piles, porte laissée ouverte,...

Autoprotection contre le vandalisme

En cas de vandalisme sur les éléments de votre installation, les sirènes se déclenchent pendant 2 minutes et le transmetteur téléphonique envoie un message d'alarme.

La centrale, les sirènes, le transmetteur téléphonique et les claviers sont protégés contre l'arrachement du mur et contre l'ouverture du capot.

Les détecteurs sont protégés contre l'ouverture de leur face avant.

Pour votre confort, à l'installation, les autoprotections ne fonctionnent qu'à partir de la première mise sous alarme.

... le système d'alarme ?

Activer

Les **claviers**, les **télécommandes** et le **badge** permettent de contrôler le système d'alarme, indépendamment par zone ou totalement. Ils affichent par retour visuel l'état du système lors de l'utilisation.

Le clavier LCD permet une installation évoluée et personnalisée (fonction SMS avec le transmetteur téléphonique...).

Le clavier LCD et la télécommande multi-applications permettent de contrôler des automatismes SOMFY (motorisation de portail, porte de garage, éclairage ou volets roulants avec moteur SOMFY).

Il est également possible de commander, à distance par téléphone, l'alarme, les volets roulants et un éclairage.



CLAVIER LCD
+ BADGE



CLAVIER DE
COMMANDE



TÉLÉCOMMANDE
MARCHÉ/ARRÊT



BADGE
(VENDU PAR 2)



TÉLÉCOMMANDE
MARCHÉ/ARRÊT
+ ZONES



TÉLÉCOMMANDE
MULTI-
APPLICATIONS

Détecter une intrusion

Les **détecteurs de mouvement** détectent le déplacement d'une personne ou d'un animal dans un volume.

Les **2 détecteurs de mouvement pour animaux domestiques** permettent de protéger une pièce en présence d'un animal domestique.

Les **détecteurs d'ouverture** détectent l'ouverture d'une porte ou d'une fenêtre. Ils peuvent informer par «Ding-Dong» sur la sirène d'intérieur lors d'une détection (voir fonction Kiela page 37).

Filmer une séquence liée à une intrusion avec la **caméra**.



DÉTECTEUR
DE MOUVEMENT



DÉTECTEUR
DE MOUVEMENT
POUR GROS CHIEN



DÉTECTEUR DE
MOUVEMENT POUR
PETITS ANIMAUX
DOMESTIQUES



DÉTECTEUR
DE MOUVEMENT
EXTÉRIEUR



DÉTECTEUR
D'OUVERTURE



DÉTECTEUR AUDIOSONIQUE
DE BRIS DE VITRES



DÉTECTEUR
D'OUVERTURE
ET DE BRIS DE VITRE



CAMÉRA IP

Détecter une anomalie domestique

Les **détecteurs domestiques** détectent la présence d'eau, de fumée ou une coupure secteur.



DÉTECTEUR DE
PRÉSENCE D'EAU



DÉTECTEUR
DE FUMÉE



DÉTECTEUR
DE COUPURE SECTEUR



DÉTECTEUR D'OUVERTURE
DE PORTE DE GARAGE



DÉTECTEUR D'OUVERTURE
DE VOLET ROULANT

Dissuader, Alerter, Signaler

La montée en puissance des **sirènes** dissuade l'intrus.

La **sirène extérieure avec flash** alerte et signale à l'environnement proche une intrusion et le transmetteur téléphonique envoie un ou plusieurs messages d'alarme.

La **centrale/transmetteur** analyse les informations envoyées par les détecteurs, déclenche les sirènes et envoie sur 4 numéros de téléphone :

- soit un message d'alarme en synthèse vocale, grâce au module de transmission **RTC** (Réseau Téléphonique Commuté = la ligne téléphonique filaire),
- soit un SMS d'alarme, grâce au module de transmission **GSM** (Global System for Mobile communications),
- soit les deux, si votre centrale d'alarme est munie à la fois du module RTC et du module GSM,
- soit une alerte à un centre de télésurveillance, grâce au module **RTC**.

Si l'installation possède des volets roulants (avec moteur SOMFY), il est possible d'automatiser leur descente lors d'une détection d'intrusion ou leur montée lors d'une détection de fumée, à l'aide d'un récepteur pour volets roulants SOMFY.

Pour une meilleure dissuasion, il est également possible de commander un éclairage lors d'une détection d'intrusion, à l'aide d'un récepteur d'éclairage SOMFY.



CENTRALE/TRANSMETTEUR
TÉLÉPHONIQUE



















SIRÈNE
D'INTÉRIEUR



SIRÈNE EXTÉRIEURE
AVEC FLASH

Un système totalement évolutif

Il est possible de compléter l'installation avec des télécommandes, des détecteurs de mouvement, des détecteurs d'ouverture supplémentaires (de couleur blanche ou marron) ou les éléments spécifiques suivants :

<p>Permet l'envoi d'un message d'alarme par la ligne téléphonique filaire si l'habitat en est équipé.</p>		<p>Module de transmission RTC</p>	<p>Permet l'envoi d'un message d'alarme par GSM.</p>		<p>Module de transmission GSM</p>
<p>Commander un ou deux automatismes SOMFY (motorisation de portail, porte de garage ou éclairage) et votre alarme depuis votre voiture.</p>		<p>Télécommande multi-applications</p>	<p>En cas de plusieurs accès.</p>		<p>Clavier de commande</p>
<p>Dissuader un intrus d'entrer, alerter le voisinage et signaler que le système s'est déclenché.</p>		<p>Sirène extérieure avec flash</p>	<p>Compléter la dissuasion dans une autre partie de l'habitat.</p>		<p>Sirène d'intérieur</p>
<p>Vous souhaitez être alerté en cas de détection à l'extérieur de votre maison. Grâce à un récepteur Somfy, vos volets roulants motorisés Somfy peuvent se fermer en cas de détection.</p>		<p>Détecteur de mouvement extérieur</p>	<p>En cas de chat, de chien (hauteur inférieure à 40 cm), ou de rongeur.</p>		<p>Détecteur de mouvement pour petits animaux domestiques</p>
<p>En cas de gros chien (hauteur supérieure à 40 cm).</p>		<p>Détecteur de mouvement pour gros chien</p>	<p>Vous souhaitez vous assurer d'une intrusion par une séquence de photos ou bien faire de la surveillance à distance.</p>		<p>Caméra IP wifi</p>
<p>Si l'installation comporte un garage.</p>		<p>Détecteur d'ouverture de porte de garage</p>	<p>Si l'installation comporte des volets roulants.</p>		<p>Détecteur d'ouverture de volet roulant</p>
<p>En cas de portes fenêtres et de baies vitrées.</p>		<p>Détecteur d'ouverture et de bris de vitre (blanc ou marron)</p>	<p>Pour que le système se déclenche en cas de détection de fumée. Grâce à un récepteur pour volets roulants SOMFY, les volets roulants motorisés SOMFY peuvent s'ouvrir en cas de détection de fumée.</p>		<p>Détecteur de fumée</p>
<p>Pour être prévenu en cas d'inondation (exemple : machine à laver).</p>		<p>Détecteur de présence d'eau</p>	<p>Pour être alerté en cas de coupure de secteur.</p>		<p>Détecteur de coupure secteur</p>



Important

Pour assurer le fonctionnement optimal du système, il est recommandé de bien choisir l'emplacement de chaque élément.

Assurer une bonne transmission radio

La bonne propagation des ondes radio dépend de la nature des milieux qu'elles traversent.

En fonction du type de construction (chalet, type de murs et de cloisons, immeuble à structure métallique,...) la portée des ondes radio sera plus ou moins grande.

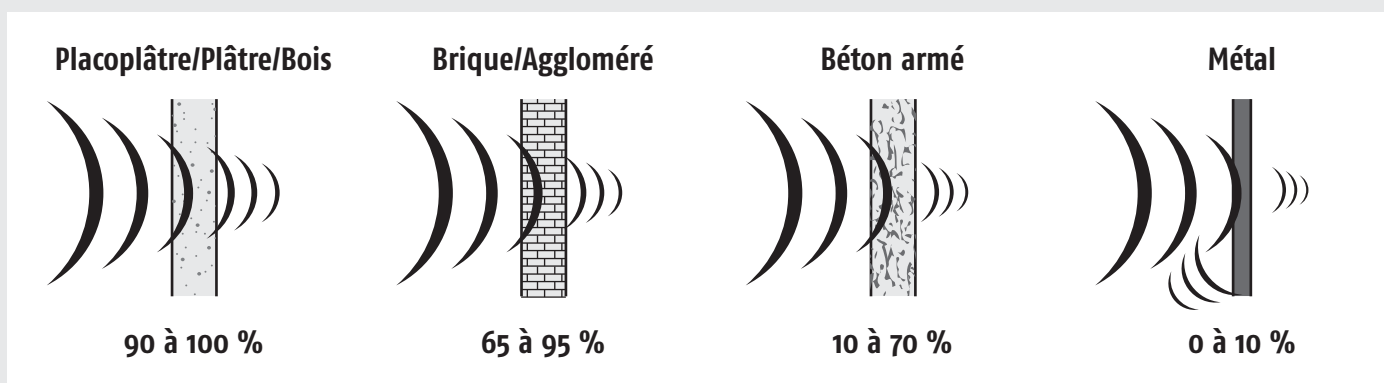

Quand une onde radio a du mal à traverser un matériau, elle est réfléchi. Cette réflexion compromet la réception notamment sur la centrale. Il suffit souvent de déplacer cette dernière d'une dizaine de centimètres pour éviter une zone de non couverture.

Optimiser la portée radio

- La centrale/transmetteur est le cœur de l'installation. Placer cette dernière au centre du logement dans un endroit dégagé.
- Positionner les éléments et la centrale/transmetteur à **plus de 60 cm du sol**.
- Pour une meilleure propagation des ondes radio, éloigner la centrale :
 - d'un tableau électrique ou d'un faisceau de fils électriques, de plus d'un mètre,
 - de toute masse ou plaque métallique,
 - de sources de perturbations radio (comme un ensemble TV HiFi surround), de plus d'un mètre.
- Éviter de fixer les détecteurs et les claviers sur des parties métalliques ou dans un lieu confiné.
- Fixer les sirènes sur des parties dégagées et le plus haut possible.
- Avant de fixer la centrale/transmetteur, bien s'assurer de la bonne transmission radio des différents éléments. En cas de problème de transmission, déplacez cette dernière.

Assurer le bon fonctionnement du système d'autoprotectons

Pour chacun des produits (centrale/transmetteur, sirène ou clavier LCD), choisir un emplacement mural avec un bon état de surface pour assurer l'efficacité des autoprotectons à l'arrachement (protection contre le vandalisme).

Affecter une zone aux détecteurs d'intrusion

Vous pouvez sécuriser jusqu'à 3 espaces, appelés **zones**, de l'habitat.

Une zone est composée de détecteurs d'intrusion placés dans certains endroits de l'habitat. Le système d'alarme SOMFY permet de définir **3 zones distinctes**. Il est ainsi possible d'activer l'alarme sur une seule zone ou 2 zones, ou sur les 3 zones (= mise en marche totale).

Dans l'exemple suivant, les détecteurs d'intrusion de la zone A surveillent les accès porte d'entrée et garage, ceux de la zone B et C surveillent différents étages de l'habitat. Toutes les configurations sont possibles, cela dépend de l'habitat et de l'utilisation de votre client.

Zone A – Déclenchement *temporisé* (AT) ou immédiat (A) de l'alarme en cas d'intrusion

- Les accès de l'habitat (portes d'entrée)
- Une annexe isolée (le garage, par exemple).

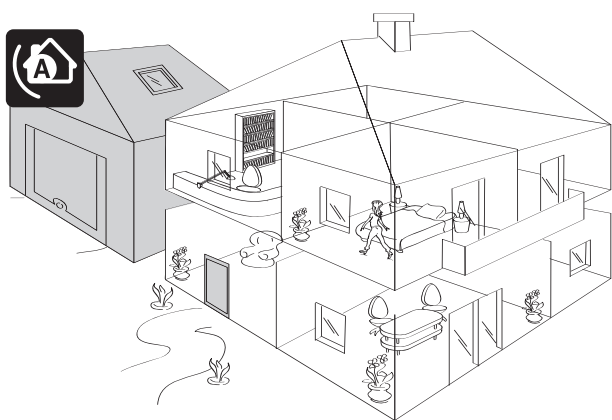

Zone B – Déclenchement immédiat de l'alarme en cas d'intrusion

Une partie non-utilisée de l'habitation, pendant la nuit, le salon ou tout le rez-de-chaussée.

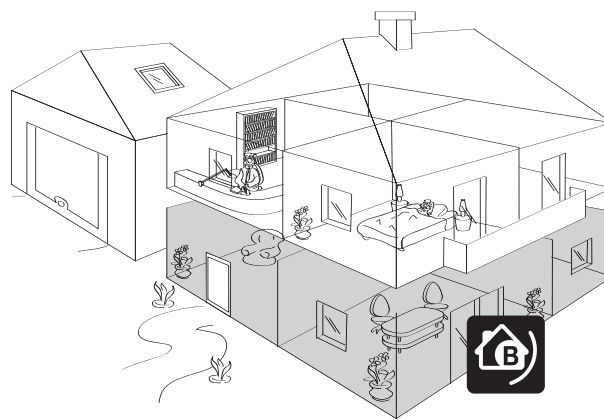

Zone C – Déclenchement immédiat de l'alarme en cas d'intrusion

Une autre partie non utilisée de l'habitation, pendant la journée, un étage ou le sous-sol.

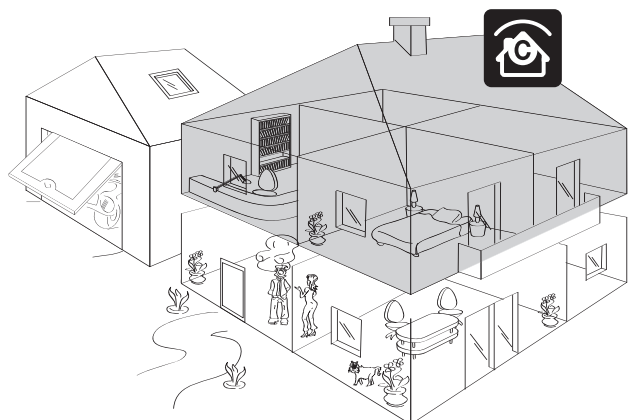

Mise en marche totale (zones A+B+C)

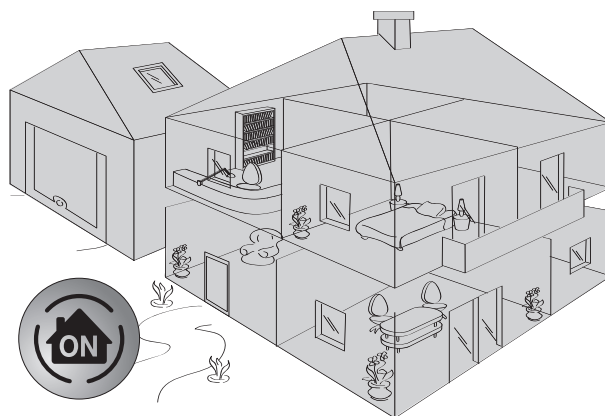

Mise en marche partielle ou totale

Partielle – 1 ou 2 zones en marche (A, B, C, A+B, A+C ou B+C)

Mise en marche **INDÉPENDANTE** des zones de surveillance, zone A, B ou C.

Totale – les 3 zones en marche (A+B+C)

Mise en marche **TOTALE** du système d'alarme : l'habitat complet est sous alarme.

Affecter une zone aux détecteurs d'intrusion

1/ Ouvrir les capots des détecteurs d'intrusion (détecteurs d'ouverture et détecteurs de mouvement)

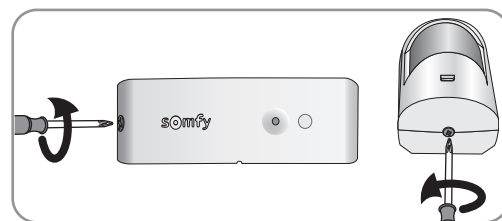

2/ Déterminer l'emplacement des éléments et constituer des zones de détecteurs

Le choix de la zone de surveillance et du mode de déclenchement se fait, pour chaque détecteur d'intrusion (détecteurs de mouvement et détecteurs d'ouverture), en utilisant les commutateurs situés à l'intérieur de ces produits. Ils doivent être configurés au moment de l'installation de l'élément.

Les **détecteurs de mouvement** sont livrés configurés en **zone C, déclenchement immédiat**.

Les **détecteurs d'ouverture** sont livrés configurés en **zone AT, déclenchement temporisé** de 45 secondes avant le déclenchement de l'alarme, pour laisser le temps de rentrer et d'arrêter le système, dans le cas d'un détecteur d'ouverture placé sur la porte d'entrée.

Pour personnaliser ce choix, placer les commutateurs 1 et 2 comme suit :

Si l'installation comporte la version de centrale/transmetteur avec accès internet, il est aussi possible de paramétrer le système d'alarme et d'affecter une zone à un détecteur d'intrusion par ordinateur (voir manuel complémentaire).

⚠ Dans ce cas, la configuration des zones sur l'ordinateur sera prioritaire à la configuration des commutateurs à l'intérieur des détecteurs d'intrusion.

Choix zone – mode de déclenchement		Position des commutateurs	Ce qui se passe en cas d'intrusion (en mode partiel ou total)
	AT - déclenchement <i>temporisé</i>		Déclenchement retardé des sirènes (après la temporisation d'entrée). + Transmission téléphonique d'un ou plusieurs messages d'alarme.
	A - déclenchement immédiat		Déclenchement immédiat de la sirène d'intérieur. +
	B - déclenchement immédiat		Déclenchement, après 10 secondes de la sirène extérieure avec flash. +
	C - déclenchement immédiat		Transmission téléphonique d'un ou plusieurs messages d'alarme.

3/ Régler les commutateurs des détecteurs d'intrusion pour les affecter à une zone

Reporter le choix des zones sur la **fiche mémo**, du manuel d'utilisation.

⚠ Ne pas toucher aux commutateurs sur les détecteurs de présence d'eau et de coupure secteur.

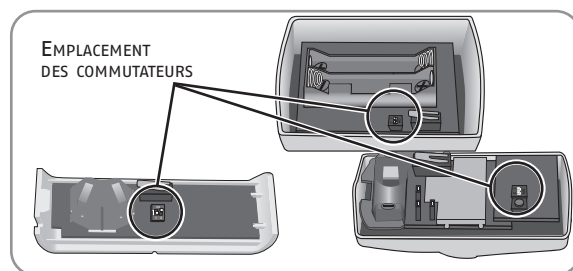

Mise en place des piles

Matériel nécessaire à l'installation des éléments

Tournevis cruciforme, perceuse, marteau, crayon, échelle pour la sirène extérieure.

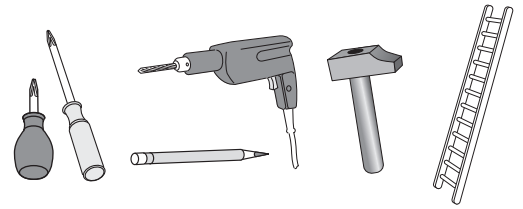

1/ Ouvrir les capots des autres éléments

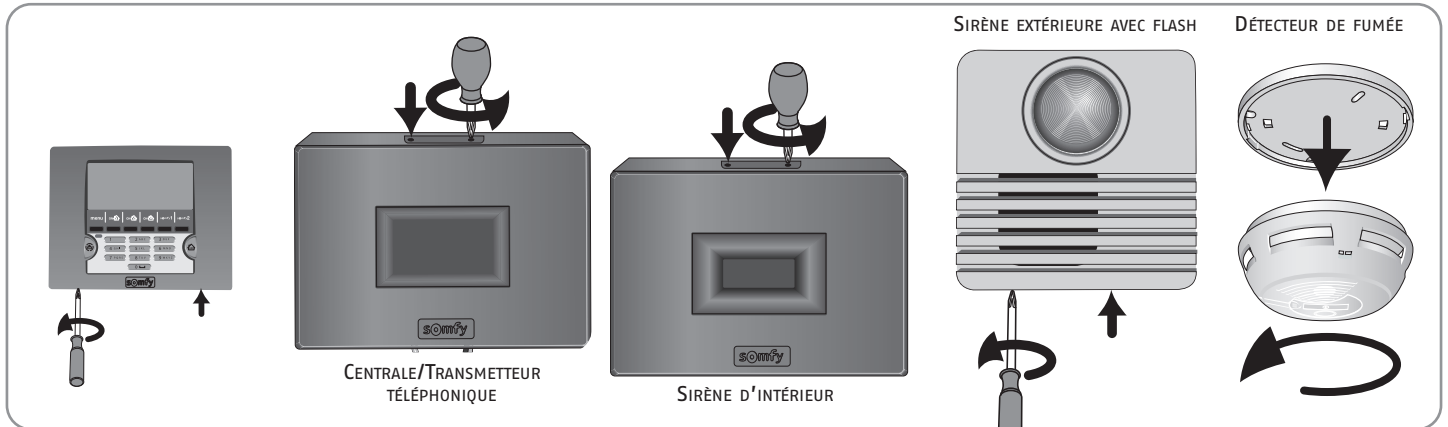

2/ Insérer les piles fournies dans tous les éléments

Un bip sonore retentit à la mise en place des piles dans la sirène d'intérieur et dans la centrale/transmetteur et le témoin lumineux rouge clignote sur la centrale/transmetteur.

Un risque de déclenchement de sirène à la mise en place des piles existe en cas d'appui involontaire sur la touche ON de la télécommande. Il suffira d'arrêter l'alarme en appuyant sur la touche OFF de la télécommande.

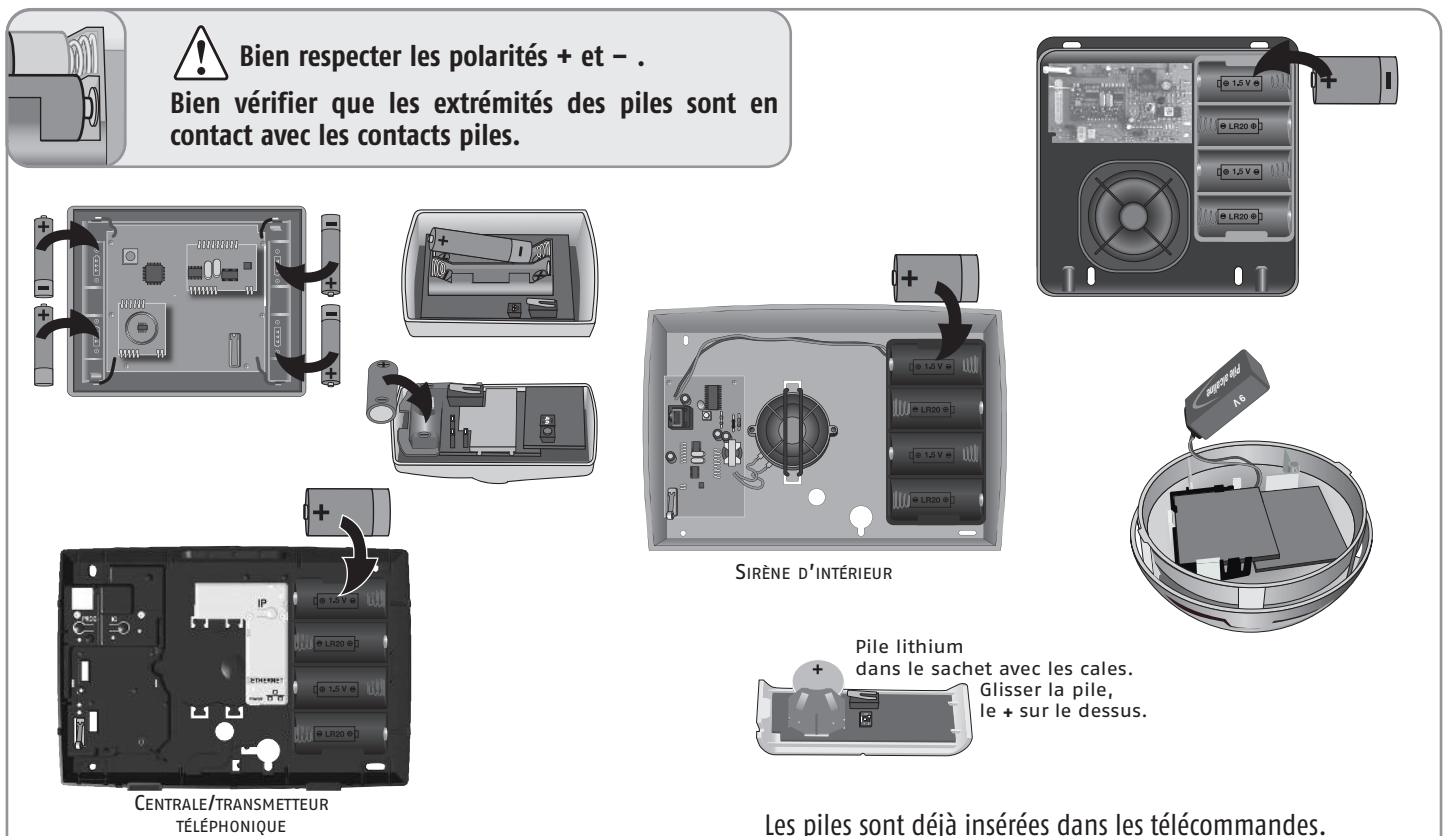

Ne pas refermer tout de suite les capots.

! Si l'installation murale des produits doit être différée, retirer une pile dans les produits restés ouverts pour éviter une surconsommation.

Mémoriser les éléments

1/ Mise en mode mémorisation de la centrale/transmetteur téléphonique

Sur la centrale/transmetteur téléphonique

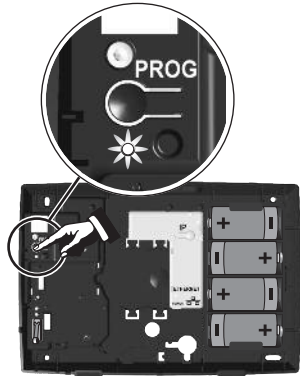

- 1 Pour ouvrir la mémoire, donner une impulsion sur le bouton **PROG**, le voyant rouge s'allume fixe.
- 2 ... BIP ! sur la centrale.

Vous avez 2 minutes pour mémoriser un ou plusieurs éléments.

La période de 2 minutes est relancée dès qu'un élément est enregistré. Le bip sonore vous signale que l'élément est bien enregistré dans la centrale/transmetteur.

Passé le délai de 2 minutes, vous devez revenir au mode mémorisation en ré-appuyant sur le bouton **PROG** de la centrale/transmetteur.

Pendant la période de 2 minutes (voyant allumé), il n'y a pas de test de l'installation possible.



Si vous souhaitez ajouter des éléments **alors que la centrale est déjà installée et que le système est déjà fonctionnel**, pour éviter d'ouvrir la centrale/transmetteur téléphonique, vous pouvez entrer en mode mémorisation simplifié en allant dans le menu **753** (voir page 38) ou en bas de la page « Liste des éléments » via l'interface Internet de l'alarme. La mise en mode mémorisation n'est possible que si le système est à l'arrêt.





Si vous ouvrez la centrale/transmetteur, vous devez neutraliser l'autoprotection en appuyant sur **OFF** de la télécommande jusqu'à extinction du voyant.

2/ Mémorisation des éléments (pendant le mode mémorisation de 2 minutes, vous disposez de 2 minutes pour mémoriser un ou plusieurs éléments)

Une sirène extérieure avec flash

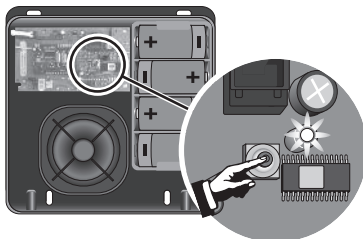
- 1 Ouvrir la sirène.



- 2  Donner une impulsion **brève** sur le bouton.
- 3 ... BIP ! sur la centrale.
- 4 ... BIP ! sur la sirène extérieure.

Une sirène d'intérieur

- 1 Ouvrir la sirène.

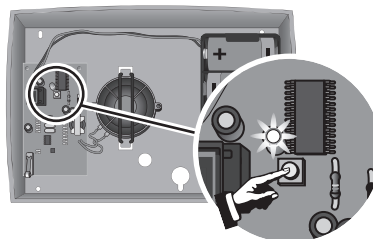

- 2  Donner une impulsion **brève** sur le bouton.
- 3 ... BIP ! sur la centrale.
- 4 ... BIP ! sur la sirène d'intérieur.

Un détecteur

- 1 Impulsion.



DÉTECTEUR POUR PETITS ANIMAUX DOMESTIQUES

- 2 ... BIP ! sur la centrale.

Un clavier

CLAVIER LCD SUPPLÉMENTAIRE



- 1 Impulsion sur **OFF**.



- 1 CLAVIER DE COMMANDE

- 2 ... BIP ! sur la centrale.

Un badge



- 1 Appuyer une fois sur la touche **OFF** : BIP !

- 2 Passer le badge devant la cible du clavier LCD : BIP !

Pour mémoriser un 2ème badge, recommencer la même opération.

Une télécommande

- 1 Impulsion sur **OFF**.



- 2 ... BIP ! sur la centrale.

Fixer les éléments

Pour s'assurer de la portée radio entre la centrale/transmetteur et les éléments :



Poser sur un plan rigide, sans la fixer, la centrale/transmetteur téléphonique de préférence au centre de l'habitat à proximité d'une prise téléphonique et de la box/modem ADSL, de façon à tester la bonne portée radio à la fin de l'installation de chaque élément.

À la fin de l'installation des éléments, appuyer sur la touche en façade des détecteurs : un BIP sonore valide la bonne portée radio. Si tel n'est pas le cas, déplacer la centrale/transmetteur de façon à ce que tout appui sur la touche en façade d'un détecteur déclenche un BIP sonore. Seulement à partir de ce moment, fixer impérativement la centrale/transmetteur au mur.



Chaque produit est doté d'un **numéro de série** qui figure sur l'étiquette autocollante collée sur le produit. Avant toute installation, vous devez vous servir de ce numéro pour identifier les détecteurs de votre installation et les noter sur la **fiche mémo** du manuel d'utilisation.

Détecteur d'ouverture



Placer le détecteur à l'intérieur de l'habitation **sur le montant de la partie ouvrante**, soit horizontalement, soit verticalement, du côté ouvrant (à l'opposé des gonds).

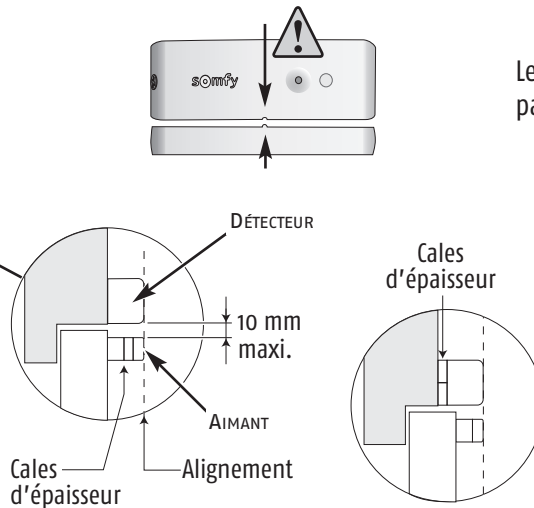
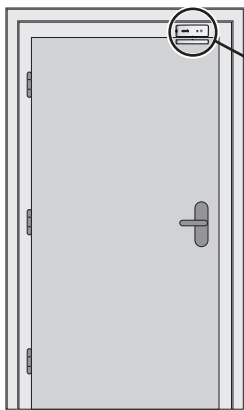

Le détecteur et son porte-aimant doivent être parfaitement alignés entre les 2 repères.

Utiliser une ou plusieurs cales d'épaisseur fournies dans l'emballage pour effectuer le réajustement du porte-aimant et/ou du détecteur.

Il est également possible de surélever le détecteur à l'aide de 2 cales fixées côte à côte sous celui-ci.



Si l'écart entre la partie ouvrante et la partie fixe est trop important, il est possible d'invertir les 2 parties du produit.



Prendre les précautions nécessaires pour éviter la détérioration du détecteur due à l'ouverture de la porte ! Ce montage est déconseillé.

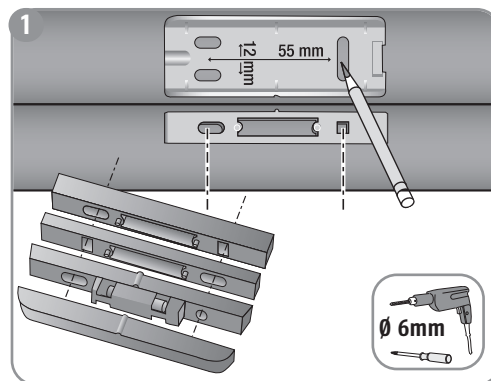

2 Refermer le capot.

3 Tester l'élément :



Appuyer sur le bouton du détecteur : **BIP !**

Pendant 2 mn, le voyant du détecteur s'allume à chaque ouverture/fermeture de la porte.



Détecteur de mouvement extérieur



Se reporter à la notice livrée avec le produit.

Fixer les éléments

Précautions d'emploi communes aux 3 détecteurs de mouvement

 Les détecteurs de mouvement sont sensibles à la chaleur : ne jamais orienter le détecteur de mouvement directement vers une fenêtre, au-dessus ou en face d'une source de chaleur (radiateur, convecteur ou cheminée) ou dans une véranda pour éviter tout déclenchement intempestif.

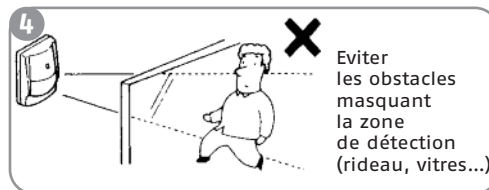
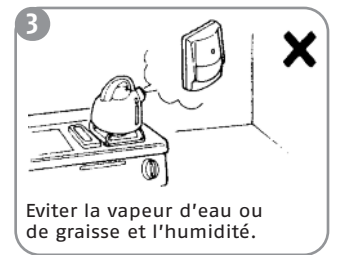
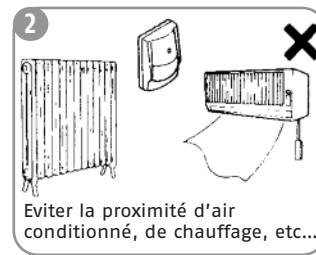
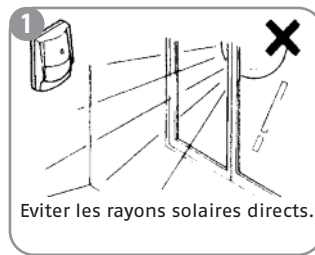

 Les rayons des différents détecteurs de mouvement ne doivent pas se croiser.

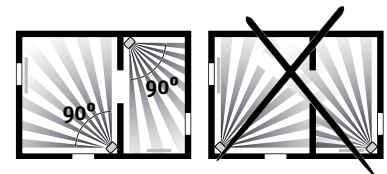

Détecteur de mouvement



Pour protéger le plus de surface, le détecteur pourra être placé dans l'angle d'une pièce à **2,30 m du sol**.

Ce détecteur est déconseillé dans un garage en raison de la présence de rongeurs qui pourraient occasionner un déclenchement intempestif. Privilégier, dans ce cas, le détecteur de mouvement pour petits animaux domestiques.

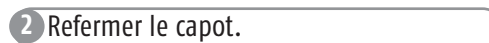
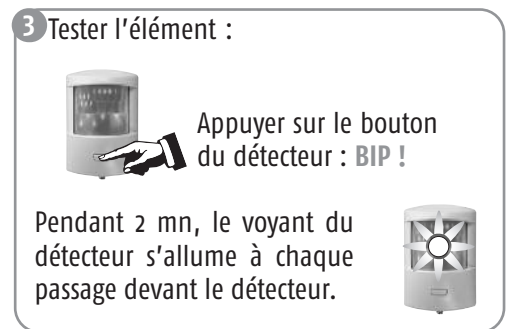
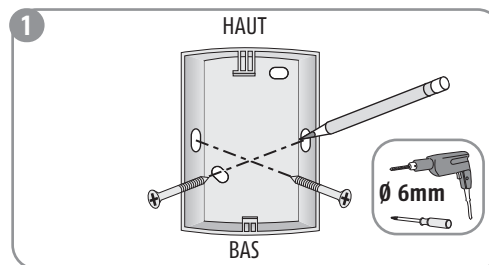

Détecteur de mouvement pour gros chien

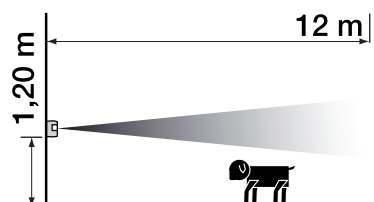

Ce détecteur est destiné à protéger une pièce en présence d'un chien d'une hauteur supérieure à 40 cm, qui ne saute pas sur les meubles.

Ce détecteur est déconseillé dans un garage en raison de la présence de rongeurs qui pourraient occasionner un déclenchement intempestif. Privilégier, dans ce cas, le détecteur de mouvement pour petits animaux domestiques.

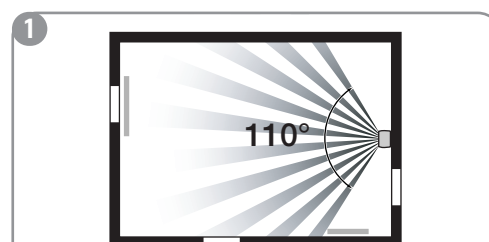

 Il est fixé de préférence sur un mur à 1,20 m du sol.

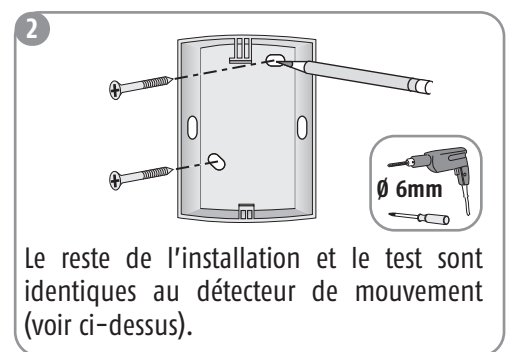

Fixer les éléments

Détecteur de mouvement pour petits animaux domestiques



Ce détecteur permet de détecter toute présence humaine dans une pièce, en présence d'un petit animal domestique, d'une hauteur inférieure à 40 cm.

Pour les chiens d'une hauteur supérieure à 40 cm, privilégier le détecteur de mouvement pour habitat avec gros chien.

1

⚠ Il est fixé de préférence sur un mur entre 2,10 et 2,40 m du sol.

Pour des chiens de taille moyenne, fixer plutôt le détecteur à 2,40 m. Veiller à ce que le détecteur soit fixé à plus de 80 cm au-dessus d'un meuble sur lequel un chat peut grimper.

2

⚠ Ne pas égarer l'écrou  dans le sachet avec la visserie.

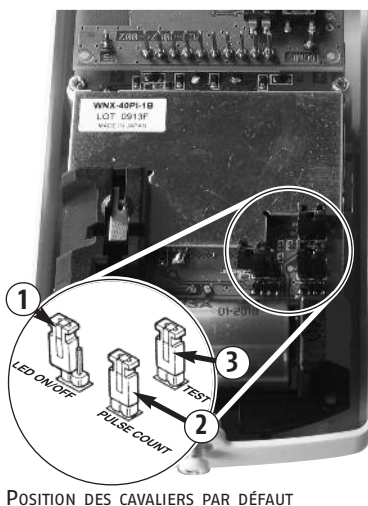

Ne pas refermer le détecteur.



POSITION DES CAVALIERS PAR DÉFAUT

3 **Personnalisation du fonctionnement du détecteur**

Le détecteur possède 3 cavaliers :

	① Témoin lumineux	② Détection par 2 ou 4 rayons	③ Mode TEST
ON 	Avec témoin lumineux en façade en cas de détection. ⚠ L'autonomie de la pile du détecteur en sera affectée.	Détection par 2 rayons (la plus sensible) (détecteur livré dans ce mode).	Mode test : avec témoin lumineux à chaque détection (cavalier 1 sur ON).
OFF 	Sans témoin lumineux en cas de détection (détecteur livré dans ce mode).	Détection par 4 rayons. Recommandé en cas de présence de plusieurs animaux domestiques.	Mode normal d'utilisation.

Le mode TEST est utilisé pour vérifier la portée du détecteur.

Le détecteur est positionné, le fond fixé au mur, sans le visser, et en passant dans le champ du détecteur.

Une fois le TEST validé, **remettre impérativement le cavalier 3 en position OFF** pour passer en mode utilisation.

4

Positionner l'écrou  dans son logement, engager la vis de fermeture.

Refermer le détecteur. Visser la vis, à la base du détecteur.

⚠ Ne pas égarer l'écrou  lors de l'ouverture du détecteur en cas de changement de pile.

Détecteur d'ouverture et de bris de vitre



Il détecte l'ouverture d'une fenêtre, la vibration exercée sur la vitre lors d'une tentative d'intrusion et le bris de cette vitre.

Le détecteur et son aimant se montent de la même manière que pour le détecteur d'ouverture (voir page 12).

Coller la sonde de bris de vitre dans un coin de la fenêtre à 25 mm de l'angle à l'aide de son adhésif double face sur une vitre propre et sèche à une température idéale comprise entre 21 °C et 35 °C. Appuyer fermement sur la sonde de bris de vitre pour assurer un collage efficace.

Test du détecteur seul : voir page 12.

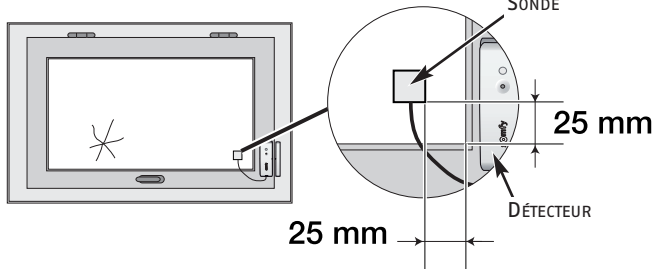

Détecteur audiosonique de bris de vitres



Il détecte la fréquence acoustique du bris de verre et l'écart de pression entre l'intérieur et l'extérieur de l'habitat. **Il ne protège que les vitres donnant vers l'extérieur.**

Il devra être éloigné d'au moins 1,20 m de sources de perturbations sonores (telles que télévision, enceintes acoustiques, tuyau d'évacuation, portes,...).

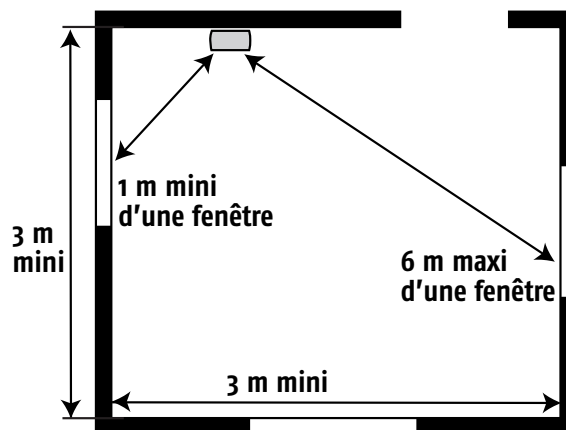

Le bris de vitres sera détecté dans un rayon de :

- 6 m pour des vitres en verre ordinaire ou en double vitrage (2,4 à 6 mm d'épaisseur).
- 3,65 m pour des vitres en verre trempé ou feuilleté (3,2 à 6,4 mm) ou tout autre type de vitre.



Ne pas placer le détecteur audiosonique sur le même mur que les vitres à protéger.

1 Fixer le détecteur au mur à environ 2 m du sol.

2 Refermer le capot.

Fixer les éléments

Détecteur d'ouverture de volet roulant

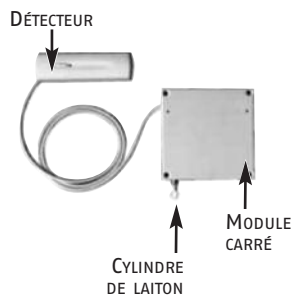

Il est installé à l'intérieur du caisson du volet.

- 1 Fixer le module carré, à l'aide d'au moins 3 des 4 vis fournies, à plat, au centre du caisson de façon à libérer la course du cordon sans risquer son cisaillement.

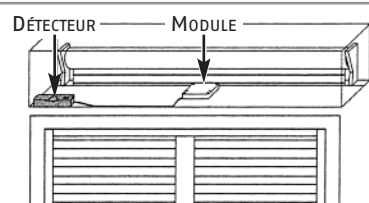

- 2 Le cylindre de sortie en laiton du cordon doit être placé le plus près possible de l'ouverture du caisson pour éviter tout risque de cisaillement.

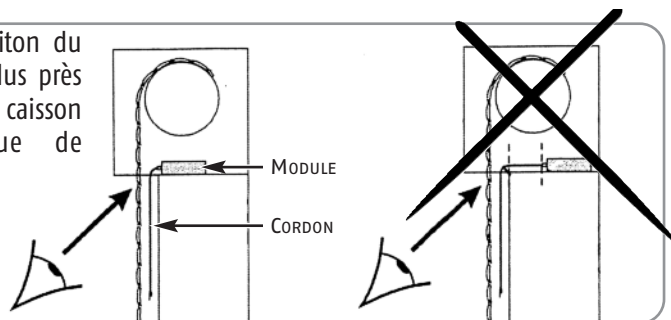

- 3 L'extrémité du cordon doit être fixée par une vis à travers l'œillet sur la dernière lame du volet.

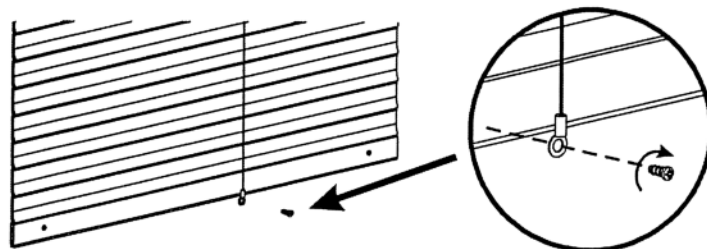

Il est conseillé de déporter le détecteur sur un mur, grâce au câble de 1 m, afin d'éviter de la fixer sur une partie métallique ce qui limiterait la bonne propagation des ondes radio.

- 4 Fixer le détecteur.

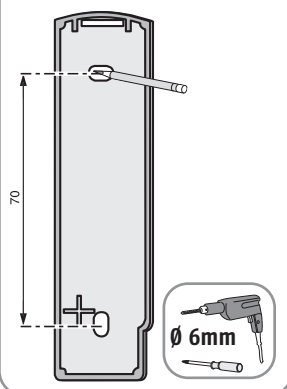

- 5 Refermer le capot.

- 6 Tester le détecteur :



Appuyer sur le bouton du détecteur : **BIP !**

Pendant 2 mn, le voyant du détecteur s'allume à chaque ouverture/fermeture du volet roulant.

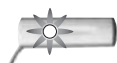

Fixer les éléments

Détecteur d'ouverture de porte de garage

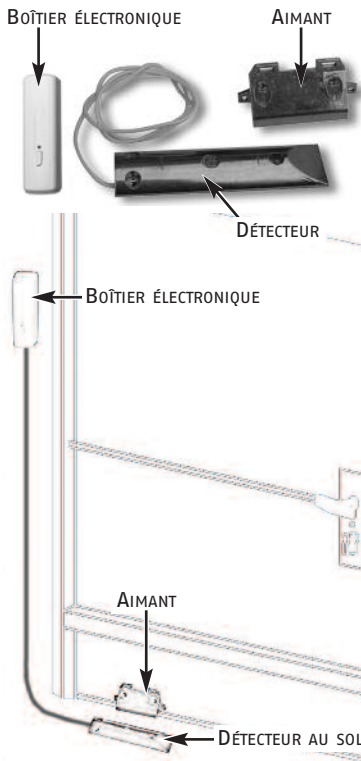

1 Monter la gaine protectrice sur le câble.

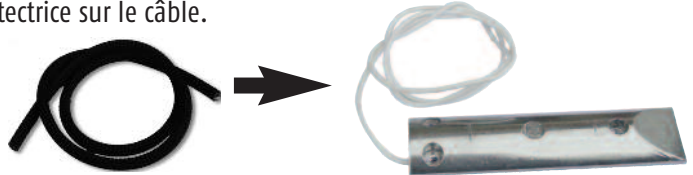

2 Fixer le détecteur au sol, en évitant de le fixer sur une partie métallique.

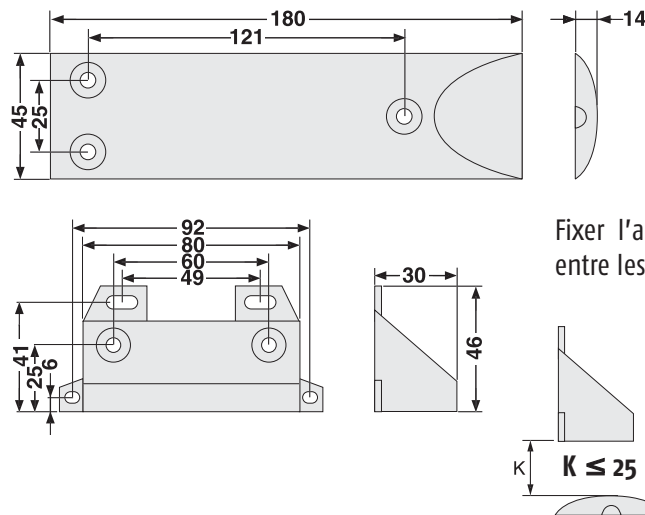

⚠ Le type de fixation dépend de la matière du sol, utiliser d'autres vis si nécessaire.

Fixer l'aimant sur la porte de garage, entre les 2 repères du détecteur au sol.

3 Fixer le boîtier électronique au mur.

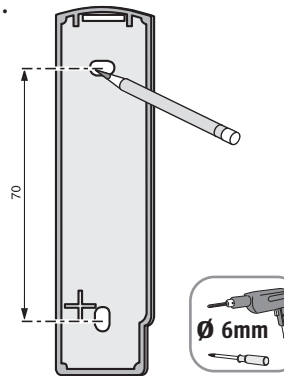

4

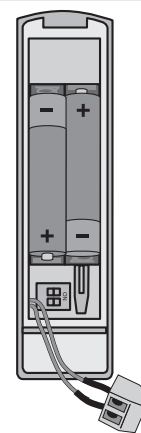

Raccorder les 2 fils dénudés du détecteur au boîtier électronique.

5 Refermer le capot.

6



Tester le boîtier électronique : appuyer sur le bouton du détecteur : BIP !



Pendant 2 mn, le voyant s'allume à chaque ouverture/ fermeture de la porte de garage.

Fixer les éléments

Détecteur de coupure secteur



DÉTECTEUR

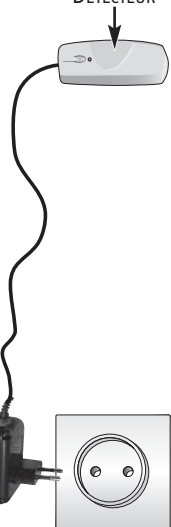

1 Régler les commutateurs en fonction du temps de déclenchement du détecteur souhaité :

Position des commutateurs	Déclenchement du détecteur après une durée maximum de
	5 minutes
	10 minutes
	15 minutes
	20 minutes

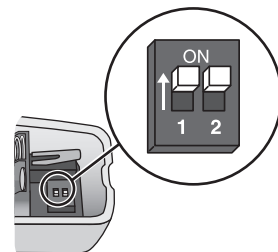

2 Fixer le détecteur :

- Sur un mur, à proximité d'une prise secteur (230 V).
- Le plus haut possible (pour la bonne propagation des ondes radio), en tenant compte de la longueur du fil pour le branchement.

⚠ Attention à ne pas percer les fils électriques à l'intérieur du mur.

Refermer le capot et brancher l'adaptateur secteur.

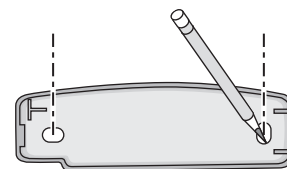

Détecteur de fumée

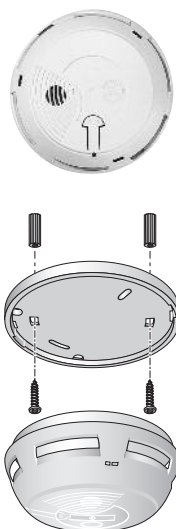

Le détecteur doit être impérativement fixé au plafond au centre de la pièce, en tous cas :

- à plus de 20 cm de tout obstacle (mur, cloison, poutre, etc ...)
- à plus de 60 cm de tout angle de la pièce

⚠ Ne pas installer le détecteur :

- A moins de 1 mètre des bouches de chauffage, de refroidissement ou d'aération. La fumée pourrait être éloignée ou diluée.
- Dans un local où il y a un risque de condensation. Les salles de bains et buanderies sont à proscrire.
- Là où les fumées peuvent se dégager (cuisine ou garage peu ventilé) et générer des alarmes indésirables.
- Dans un endroit trop poussiéreux ou gras.

1 Fixer le socle au plafond.

2 Refermer le détecteur.

3 Tester le détecteur :

Appuyer de façon prolongée sur la touche, un signal sonore puissant de 85 dB doit retentir.

Fixer les éléments

Détecteur de présence d'eau

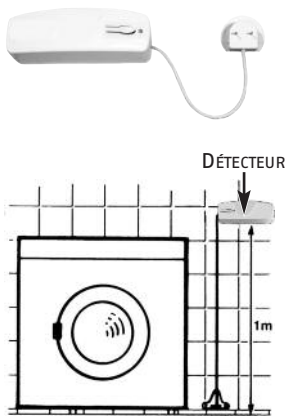

1 Fixer le support de la sonde au mur et au ras du sol.

2 Fixer le boîtier du détecteur contre le mur à environ 1 mètre du sol.

3 Glisser la sonde entre les pattes du support jusqu'à l'obtention d'un déclic et engager le fil dans les ergots.

4 Laisser les commutateurs du détecteur en position OFF. Refermer le capot.

5 Tester le détecteur :
Verser de l'eau entre les 2 électrodes de la sonde.
La sirène d'intérieur sonne de façon atténuée pendant 2 minutes.
Pour arrêter l'alarme, appuyer sur la touche «OFF» de la télécommande.
A la fin du test, enlever l'eau et sécher les électrodes.

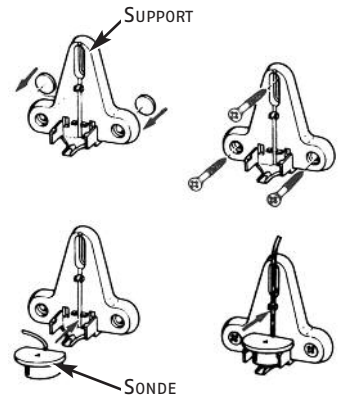

Clavier LCD

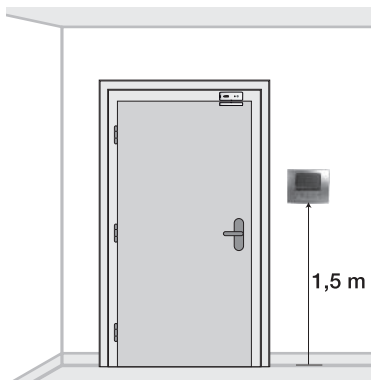

Il doit être à l'intérieur de l'habitat. Il est conseillé de l'installer près de la porte d'entrée.



Si vous souhaitez commander une motorisation de porte de garage ou de portail, installer impérativement le clavier en vue de ces automatismes pour des raisons de sécurité.

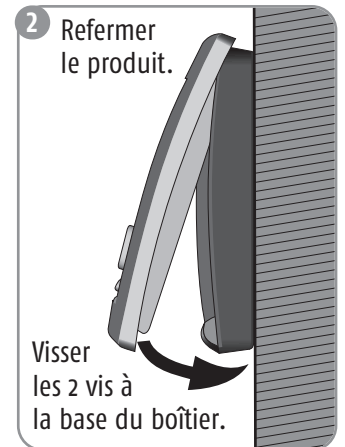
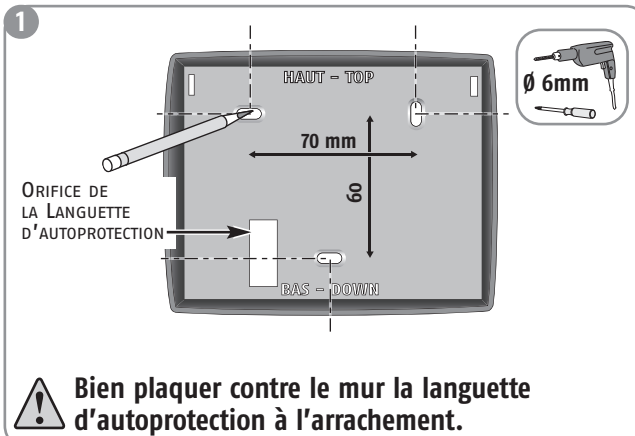

Clavier de commande

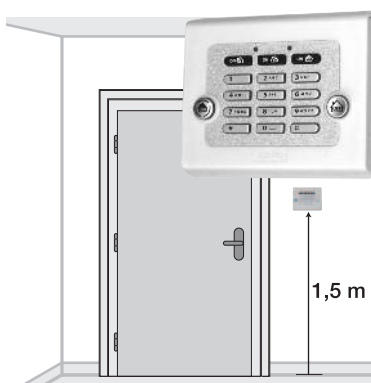

Il doit être à l'intérieur de l'habitat. Il est conseillé de l'installer près de la porte d'entrée ou à l'intérieur du garage.

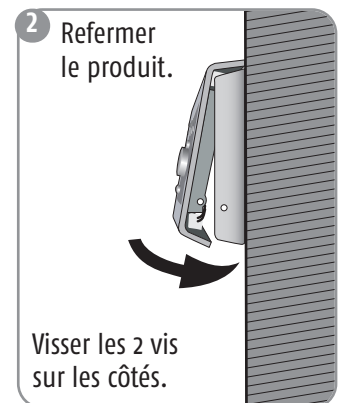
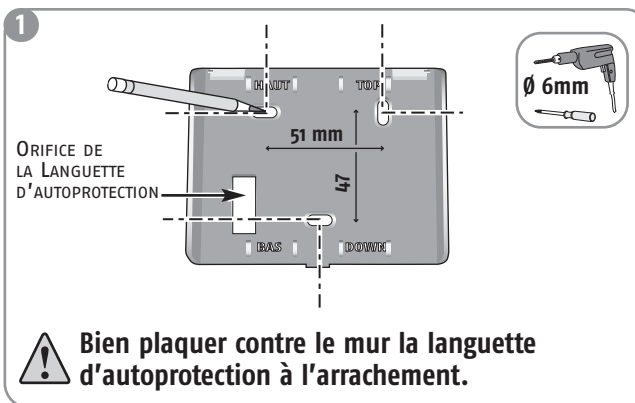

Fixer les sirènes

Sirène d'intérieur



Elle doit être installée de préférence au centre de l'habitat pour une meilleure propagation sonore, en hauteur et difficile d'accès (ex : cage d'escalier, sur le dessus d'une armoire).

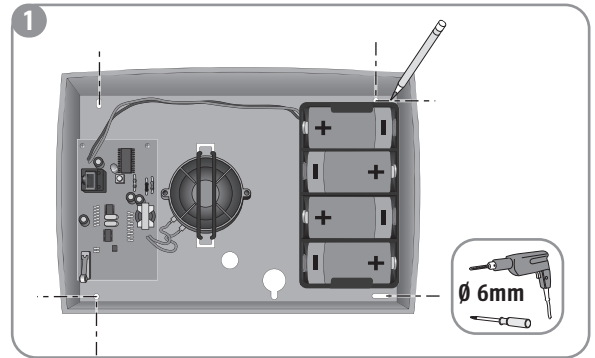

2 A chaque mise en marche ou arrêt de l'alarme, un ou plusieurs BIPs retentissent sur la sirène d'intérieur pour acquitter de la bonne réception de l'ordre.

Avant de refermer le produit, vous pouvez supprimer les BIPs sur la sirène d'intérieur :

Supprimer les BIPs !

Appuyer sur le bouton de la sirène environ 5 secondes jusqu'à ce que le voyant s'éteigne.

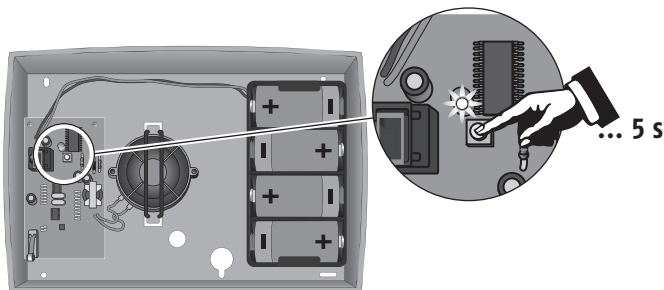

Remettre les BIPs !

Appuyer sur le bouton de la sirène environ 5 secondes jusqu'à ce que le voyant s'éteigne.

Un BIP ! retentit.

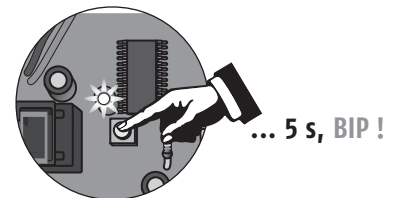

 Pour mieux être informé du fonctionnement de votre système, nous vous conseillons de laisser les bips sur au moins un élément.

3 Refermer le capot.

Sirène extérieure avec flash

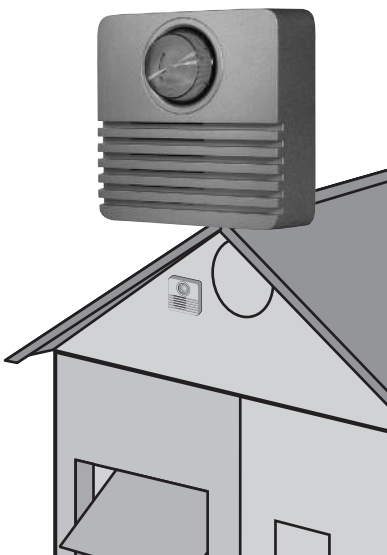

La sirène extérieure avec flash est protégée contre le ruissellement, la condensation et l'humidité à condition d'être fixée dans le bon sens (flash vers le haut). Pour une durée de vie optimale des piles, il est recommandé de la mettre à l'abri du soleil et de l'eau.

1

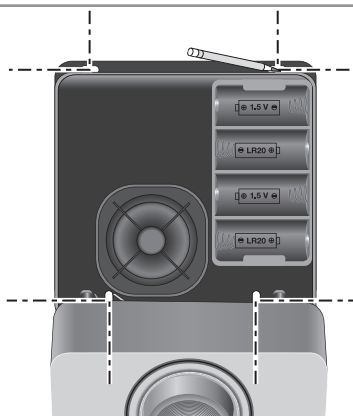

Retirer les piles avant l'installation.



Pendant l'installation murale, accrocher le haut du couvercle sur la base du fond.

2



Mettre en place les piles en respectant bien les polarités + et - .

3

Avant de refermer la sirène extérieure avec flash, vous pouvez supprimer les BIPs sur celle-ci (voir cadre 2, sirène d'intérieur, ci-dessus).

4

Refermer le capot.

Fixer la centrale/transmetteur



Recommandations d'implantation de la centrale/transmetteur téléphonique :

Identifier la composition de votre installation parmi les 4 cadres ci-dessous :



Débrancher la prise secteur murale, la prise téléphonique murale (si nécessaire) et enlever 1 des 4 piles LR20 avant toute intervention à l'intérieur de la centrale/transmetteur et pendant toute l'installation.

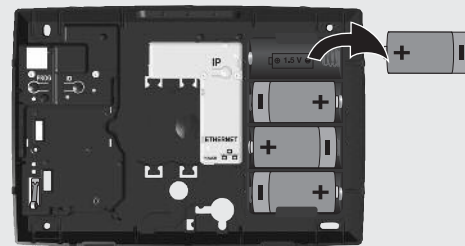

Votre installation comporte une centrale/transmetteur reliée à la ligne téléphonique filaire (RTC) sans accès internet :

Elle doit être installée proche d'une prise téléphonique, de préférence au centre de l'habitat.

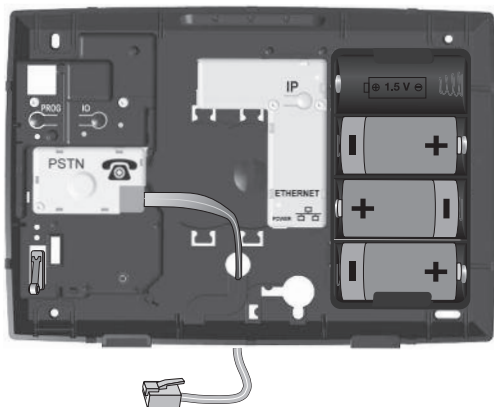

Votre installation comporte une centrale/transmetteur RTC avec accès internet :

Elle doit être installée proche d'une prise téléphonique, de l'ordinateur, de la box/modem ADSL, d'une prise secteur, de préférence au centre de l'habitat.

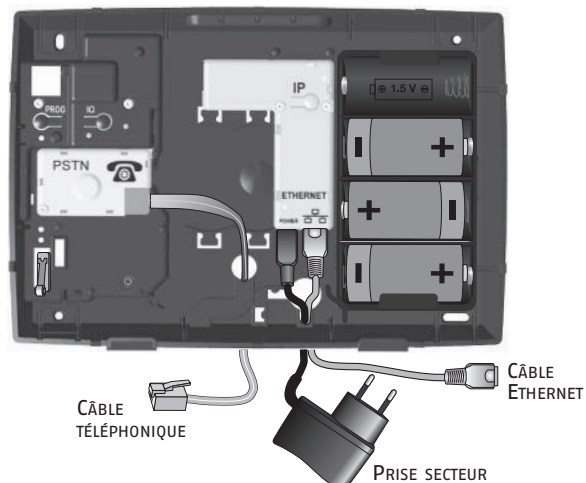

Votre installation comporte une centrale/transmetteur RTC et GSM avec accès internet :

Elle doit être installée proche d'une prise téléphonique, de l'ordinateur, de la box/modem ADSL, d'une prise secteur, **dans un endroit où la qualité de réception de l'antenne GSM est parfaite** et de préférence au centre de l'habitat.

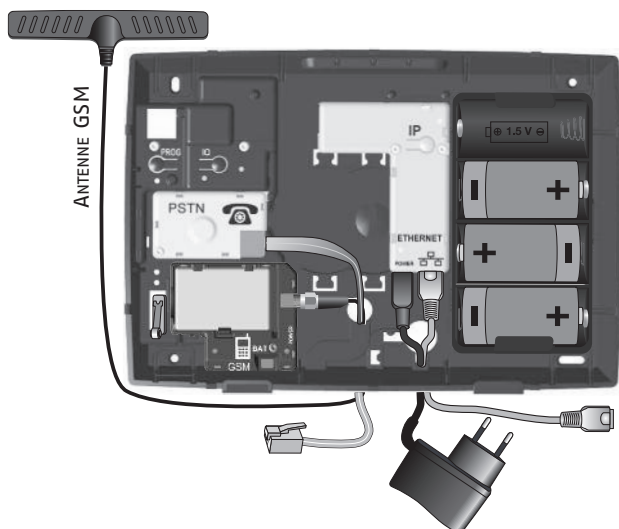

Votre installation comporte une centrale/transmetteur GSM avec accès internet :

Elle doit être installée proche de l'ordinateur, de la box/modem ADSL, d'une prise secteur, **dans un endroit où la qualité de réception de l'antenne GSM est parfaite** et de préférence au centre de l'habitat.

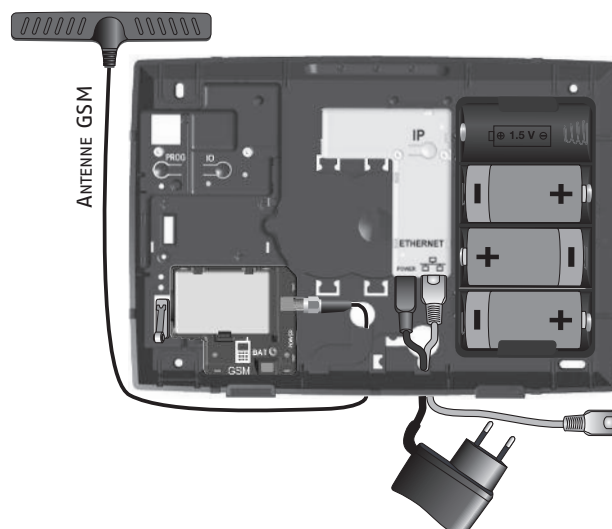

Fixer la centrale/transmetteur

Caractéristiques communes à l'installation de la centrale/transmetteur :

- Si vous ne souhaitez pas paramétrer le système par ordinateur, ne branchez ni le câble Ethernet, ni le câble secteur au module IP.
- Tous les téléphones (fax et répondeurs également) doivent être branchés derrière la centrale/transmetteur.
- Dans la mesure du possible, la centrale/transmetteur doit être éloignée des fils électriques pour assurer une meilleure transmission radio.
- Installer la centrale/transmetteur à au moins 60 cm du sol.
- Ne pas brancher la centrale/transmetteur derrière un micro standard (petit central téléphonique domestique).

Module RTC



Si votre installation ne comporte pas de module RTC (marqué PSTN : *Public Switched Telephone Network*), passer à l'étape suivante pour l'installation du module GSM.

1

Embrocher le module RTC (marqué PSTN) de couleur verte, identifiable à son pictogramme représentant un téléphone filaire ☎, à l'intérieur de la centrale/transmetteur en veillant à ne pas tordre les broches de fixation.

Visser **impérativement** le module RTC.

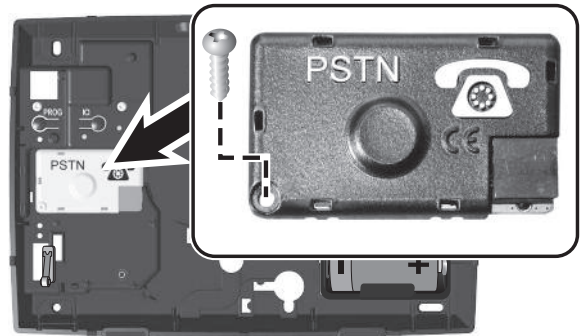

2

Faire passer le câble téléphonique par l'orifice prévu à cet effet dans le fond de la centrale/transmetteur.

Brancher une extrémité du câble téléphonique sur le module RTC.

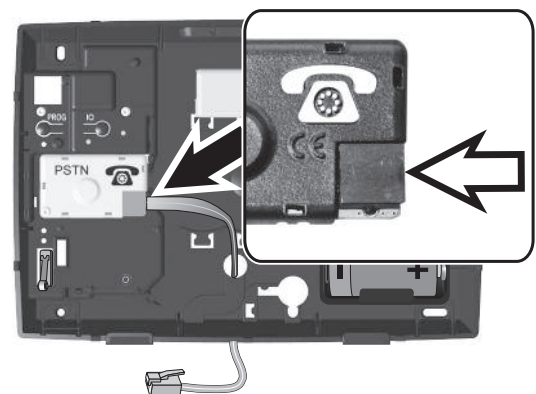

Fixer la centrale/transmetteur

Module GSM



Si votre installation ne comporte pas de module GSM, passer à l'installation murale, page 25.

Nous vous recommandons de choisir un opérateur GSM qui couvre l'habitat où se situe l'installation.

Installer la centrale/transmetteur devant accueillir le module GSM :

- exclusivement à l'intérieur de l'habitat, dans une zone protégée par un détecteur de mouvement,
- **dans un endroit où la qualité de réception de l'antenne GSM est parfaite** (à vérifier avec un téléphone portable et prendre idéalement un abonnement du même opérateur),
- au centre de l'habitat, par exemple au rez-de-chaussée si la maison comporte un sous-sol et un étage,
- à proximité d'une prise secteur 230V-50Hz,
- à proximité d'un ordinateur et d'une box/modem ADSL si vous souhaitez paramétrer ou gérer votre système par ordinateur ou si vous souhaitez effectuer de la levée de doute à l'aide de la caméra IP,
- dans le sens où vous souhaitez que les câbles (secteur, ligne téléphonique, Ethernet, antenne GSM) sortent (vers le haut ou vers le bas).

Ne pas installer la centrale/transmetteur devant accueillir le module GSM :

- sur une paroi métallique
- dans une pièce humide
- à proximité de téléviseurs et de postes de radio, ce qui pourrait provoquer des perturbations
- à proximité d'une source de gaz, de carburants ou de produits chimiques.

Précautions d'utilisation

La centrale d'alarme munie de son module GSM peut perturber le fonctionnement d'appareils médicaux (prothèses auditives, stimulateurs cardiaques). Pour plus d'informations, consulter votre médecin.

Avertissement

Somfy ne saurait en aucun cas être tenu responsable des conséquences directes et indirectes résultant des modifications techniques et contractuelles apportées par l'opérateur du réseau GSM choisi par le client.

Somfy ne saurait en aucun cas être tenu responsable des conséquences de la non-disponibilité temporaire ou permanente du réseau GSM choisi par le client pour quelque cause que ce soit.

Somfy rappelle à l'utilisateur que ses systèmes fonctionnent grâce aux réseaux de télécommunication (réseaux téléphoniques commutés publics de type 3, radios, GSM, wifi, etc...) dont la disponibilité ne peut pas être garantie à 100%.

Recommandations concernant l'abonnement GSM

Le module GSM placé à l'intérieur de la Centrale d'alarme permet d'acheminer des messages d'alarme et d'alerte par SMS à l'aide des réseaux GSM bi-bande 900-1800 MHz.

Avant d'installer le module GSM, nous vous conseillons de souscrire à un abonnement auprès d'un opérateur de téléphonie mobile (Orange, SFR, Bouygues,...) de votre choix.

L'abonnement doit impérativement être de **type voix** (c'est à dire voix+SMS ou SMS seulement), et non pas de type data (abonnement qui transfère des données et non de la voix).

Nous vous déconseillons l'utilisation de cartes prépayées ou à forfait limité sur la centrale/transmetteur GSM. En effet, une fois le crédit épuisé, si la carte n'est pas rechargée à temps, la centrale/transmetteur GSM n'est plus en mesure d'envoyer un message.

Un code personnel, appelé **code PIN** (Personal Identification Number) lié à la carte SIM (Subscriber Identification Module), est délivré par l'opérateur de téléphonie mobile lors de l'ouverture de la ligne sur le contrat d'abonnement et permet d'accéder au réseau.

Lors de la programmation, en cas d'erreur de composition du code PIN à 3 reprises, la carte SIM de la centrale/transmetteur GSM se bloque. La carte SIM se débloque à l'aide du **code PUK** (Personal Unlocking Key), fourni par l'opérateur en cas de besoin, dans un téléphone portable (voir notice du téléphone).

Fixer la centrale/transmetteur

Module GSM



En cas de changement de carte SIM, débrancher le secteur. Il n'est pas nécessaire de débrancher la batterie.

1 Mise en place de la carte SIM

a) Faire coulisser doucement le volet vers la gauche :

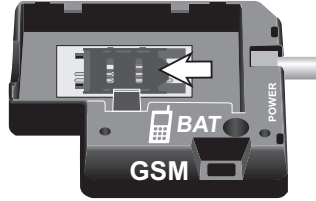

b) Le lever :

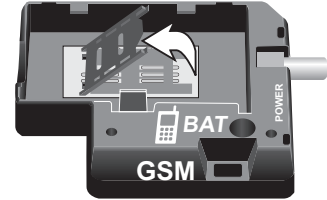

c) Glisser la carte SIM entre les glissières du volet en faisant attention au sens d'insertion (coin biseauté comme indiqué) :

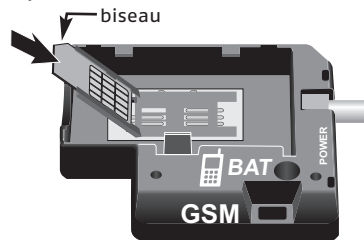

d) Fermer le volet et le faire coulisser doucement vers la droite :

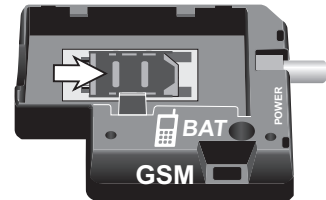

2 Mise en service de la batterie

La fonction GSM n'est possible que si la batterie est connectée.

Il est nécessaire d'avoir mis en place la carte SIM avant de connecter la batterie.

Positionner la batterie dans son logement et la connecter en veillant au bon sens d'introduction du connecteur et en veillant à ne pas endommager les fils :

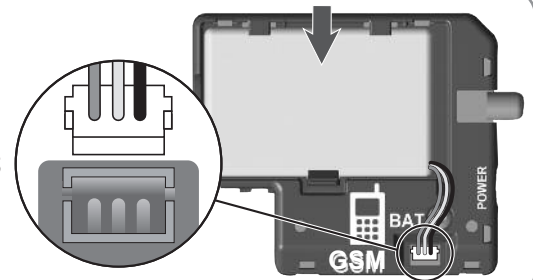

3 Installation du module GSM dans la centrale/transmetteur

Embrocher le module GSM de couleur bleue, identifiable à son pictogramme représentant un téléphone portable, à l'intérieur de la centrale/transmetteur en veillant à ne pas tordre les broches de fixation.

Visser **impérativement** le module à l'aide des vis.

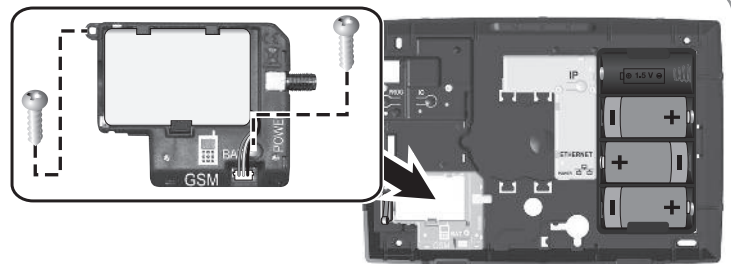

4 Raccordement de l'antenne

L'antenne livrée avec le module GSM permet la transmission des données vers le réseau GSM. Il est **indispensable** de l'installer.

L'antenne doit être installée :

- uniquement à l'intérieur de l'habitat
- à 1m minimum de tout élément métallique et de la centrale/transmetteur
- l'extrémité de l'antenne en hauteur.

Faire passer le raccord de l'antenne par l'orifice prévu à cet effet dans le fond de la centrale/transmetteur.

Visser le raccord de l'antenne.

Avant d'enlever la protection de l'adhésif double-face, bien veiller à nettoyer la surface sur laquelle l'antenne sera collée.

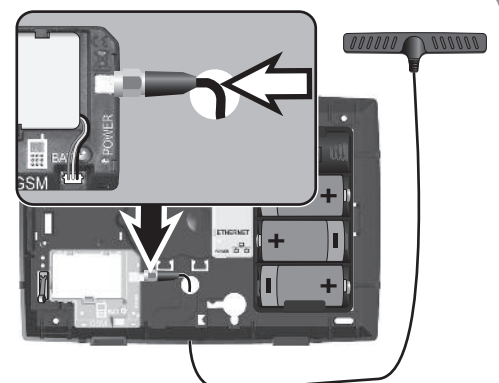

Fixer la centrale/transmetteur

Fixation murale de la centrale/transmetteur

 Tracer les trous de fixation de la centrale/transmetteur au crayon dans le sens où vous souhaitez que les câbles sortent (vers le haut ou vers le bas).

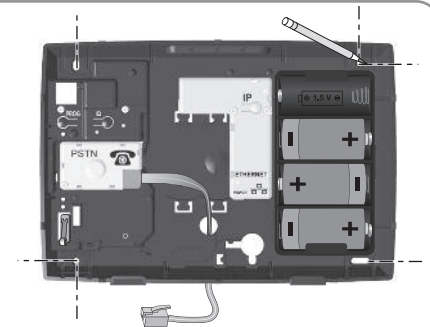

EXEMPLE D'ILLUSTRATION AVEC MODULE RTC.

Raccordement de la partie IP

Si la centrale/transmetteur ne comporte pas de module RTC, passer à l'étape suivante page 27.

1. Raccorder le câble Ethernet à la prise  du module IP.
2. Raccorder le cordon d'alimentation à la prise **POWER** du module IP : le témoin vert clignote.
3. Remettre la pile.

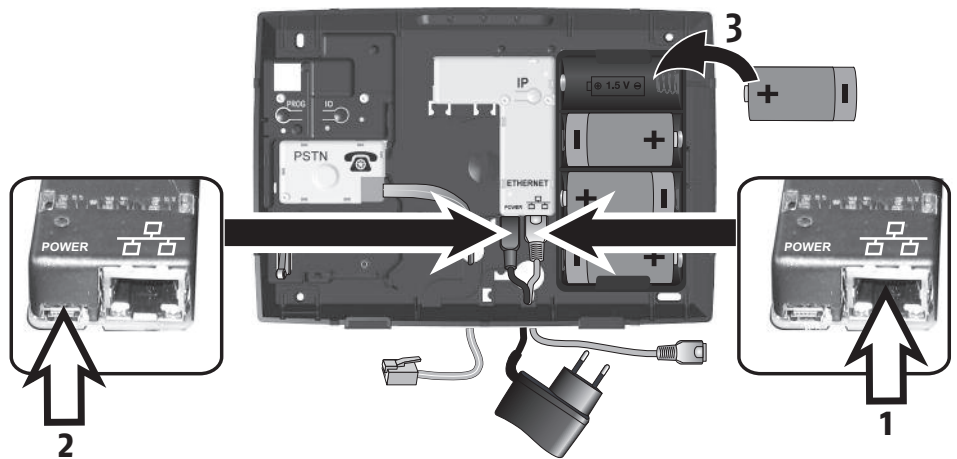

2 Vous pouvez supprimer les BIPs sur la centrale/transmetteur (voir cadre 2, sirène d'intérieur, page 20).

Cas particuliers de raccordement (page 25 et 26)



L'ordre de branchement dépend de votre installation téléphonique.
Ne pas brancher le cordon téléphonique dans une prise murale Ethernet.

Le cordon téléphonique est livré en deux parties :
– un câble téléphonique avec une prise RJ11 à chaque extrémité ;
– une prise téléphonique gigogne.

Brancher une extrémité du câble téléphonique sur la centrale/transmetteur.

Brancher l'autre extrémité du câble téléphonique :

- A – soit sur la prise téléphonique gigogne en forme de T,
- B – soit directement sur la prise murale, si vous habitez un logement neuf.

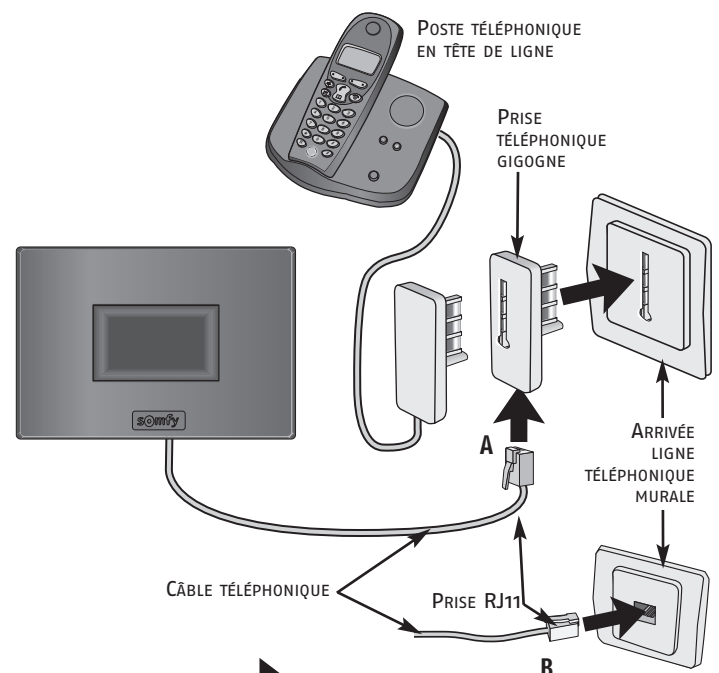

Voir suite page suivante 

Fixer la centrale/transmetteur

Cas particuliers de raccordement (suite)

Vous n'avez pas d'abonnement ADSL :

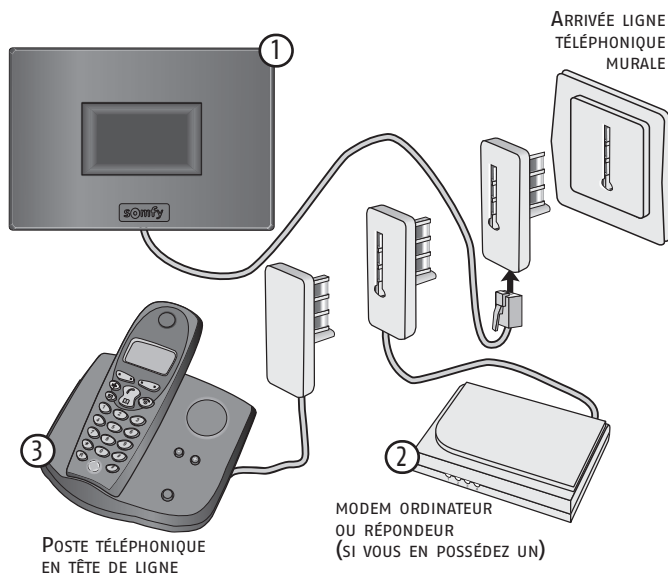

Vous avez un abonnement ADSL avec une ligne téléphonique classique :

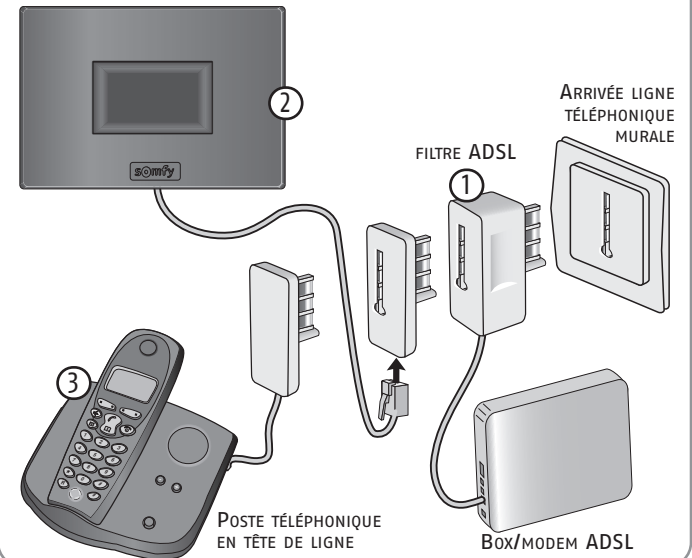

Votre téléphone ne fonctionne que derrière la box/modem ADSL (ligne totalement dégroupée). Respecter impérativement l'ordre de branchement :

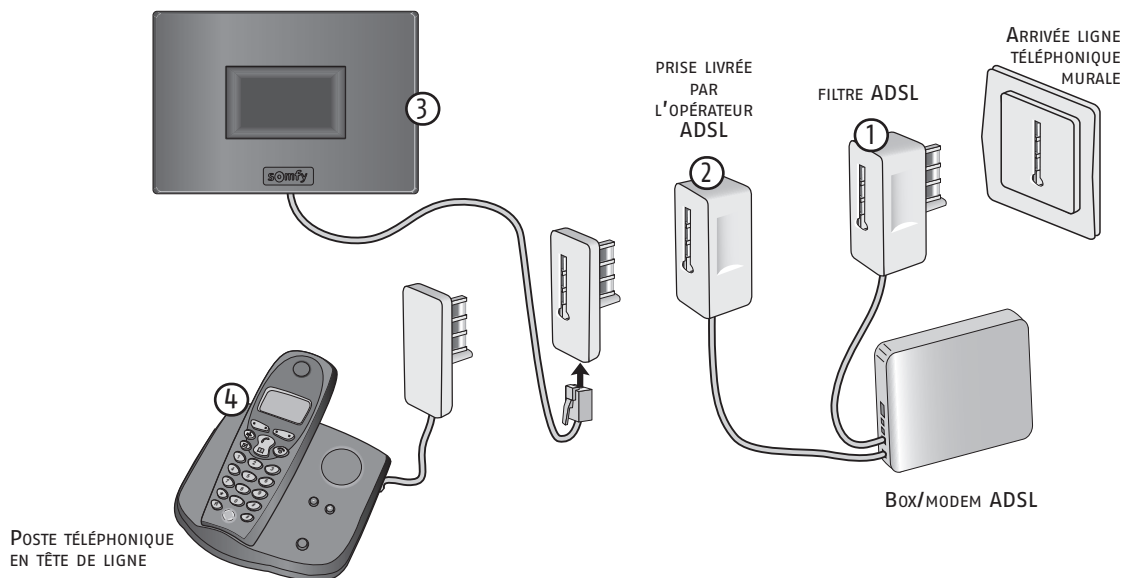

Si le cordon téléphonique de votre téléphone est branché directement sur la box/modem ADSL, modifier les branchements pour vous conférer au schéma.



En cas de coupure secteur, la ligne téléphonique fixe ne fonctionnera pas.

Il n'y aura donc pas de transmission téléphonique, ni de possibilité d'accéder au transmetteur à distance.

3 Si votre installation ne comporte pas de module GSM, percer les trous et fixer la centrale/transmetteur au mur.

Ø 6mm

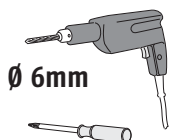

4 Refermer le capot.

Fixer la centrale/transmetteur

Raccordement du module GSM

1 Si votre installation d'alarme comporte plusieurs fonctions nécessitant une alimentation secteur (paramétrage et gestion à distance par ordinateur, GSM, alarme IO) ne connecter qu'un seul câble secteur et le connecter sur le **module IP**.

Si votre installation ne comporte pas de module IP, connecter le câble secteur sur le module GSM.

Faire passer le câble Ethernet et l'extrémité USB du câble secteur par l'orifice prévu à cet effet dans le fond de la centrale/transmetteur.

1. Raccorder le câble Ethernet à la prise  du module IP.
2. Raccorder le cordon d'alimentation à la prise **POWER** du module IP.

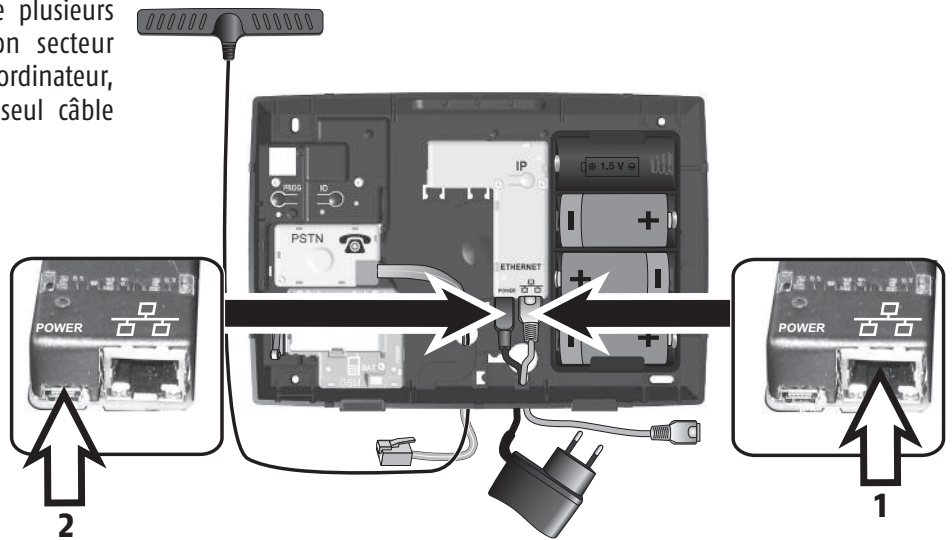

2 Brancher l'adaptateur secteur sur une prise murale : le témoin vert du module GSM s'allume fixe.

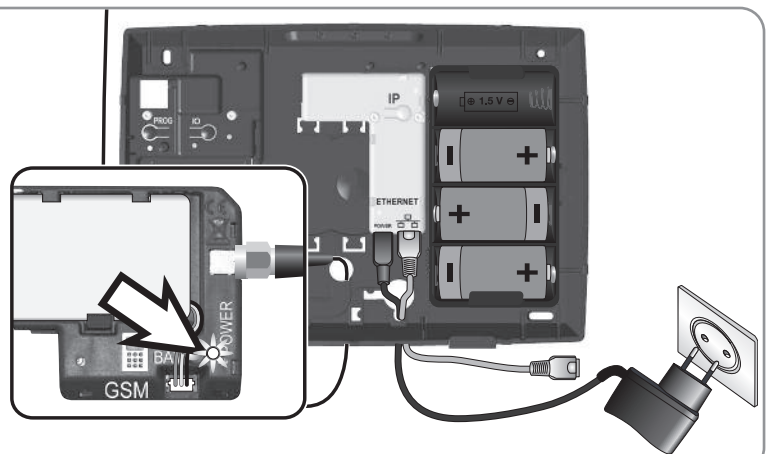

3 Remettre la pile LR20 : le témoin rouge du module GSM clignote.

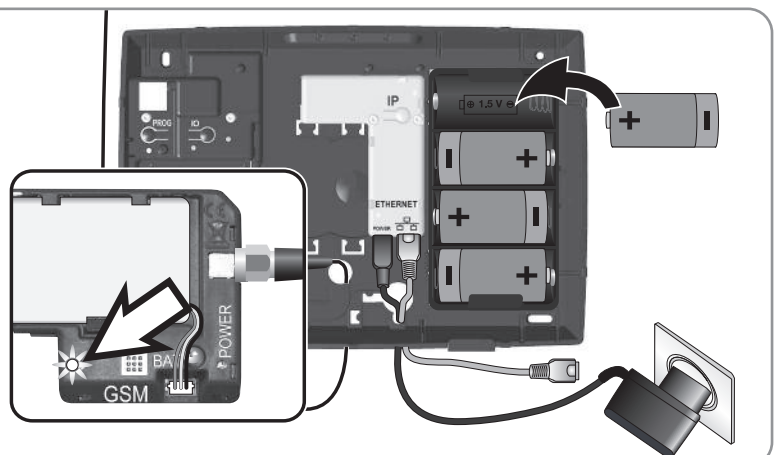

4 Percer les trous et fixer la centrale/transmetteur au mur.

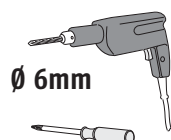

5 Refermer le capot.

Paramétrer le système



Le **code installateur** permet d'accéder aux menus de paramétrage de votre système. Les **codes utilisateur** permettent de mettre en marche ou d'arrêter le système. **Vous devez impérativement personnaliser ces codes sur le clavier.**

Paramétrage à partir du clavier LCD

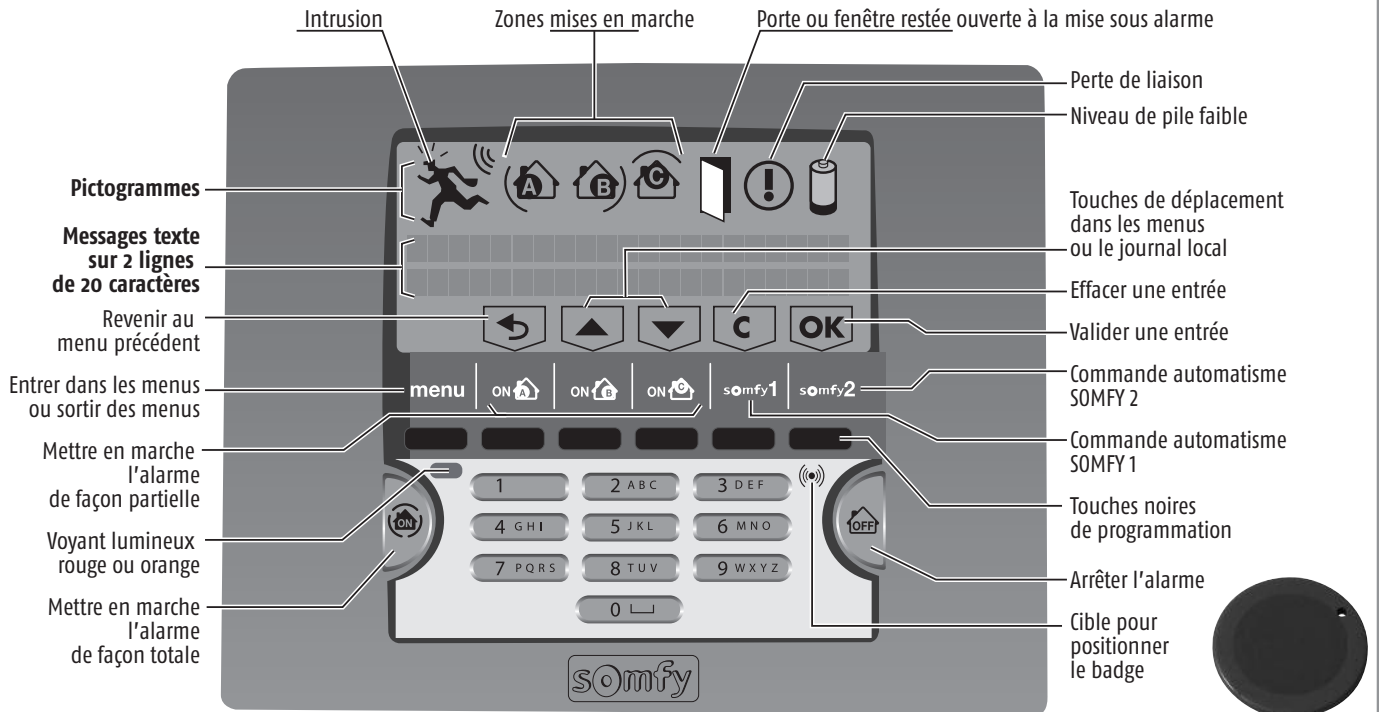

Pour accéder aux menus

- 1 Appuyer sur **OFF** sur le clavier + code utilisateur 1 (code usine : 1111) ou **OFF** de la télécommande ⇒ affichage clavier : **Arrêt alarme**.
- 2 Entrer dans le menu en appuyant sur **menu** ⇒ **Code ?**
- 3 Entrer le code installateur (code usine : 2222)
Un affichage spécifique au paramétrage apparaît sur la dernière ligne de l'écran. Appuyer sur les touches noires à la verticale de la touche à activer.

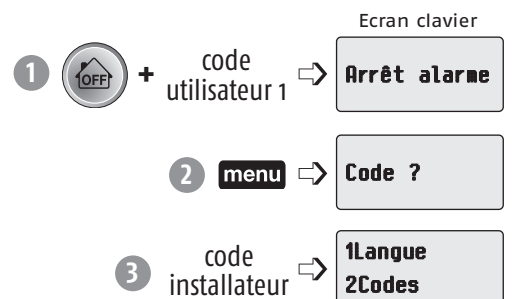

Pour passer d'un menu à un autre, utiliser les touches **▼** ou **▲** + **OK**, ou taper le numéro du menu souhaité + **OK**.

Après appui sur la touche **OK**, une animation se déroule sur l'écran en attendant l'affichage du menu demandé.

L'affichage reste à l'écran pendant 2 minutes avant que l'écran ne s'éteigne. Attendre que le voyant rouge ne clignote plus pour entrer une donnée.

Pour sortir définitivement des menus, appuyer sur la touche **menu** jusqu'à ce que l'écran s'éteigne.

Après avoir raccordé le câble ethernet à votre box/modem ADSL (installation décrite dans le Manuel du paramétrage du système d'alarme par ordinateur), aller chercher l'adresse IP dans le menu 780 et la noter sur la fiche mémo, en page 8 du Manuel d'utilisation.

Vous disposez de 2 moyens pour paramétrer le système d'alarme :

- **par le clavier LCD**, voir ci-après ;
- **à l'aide d'un ordinateur**. Ce moyen présente l'avantage de paramétrer le système de façon plus conviviale et plus rapide, voir manuel d'installation complémentaire, de format horizontal. Il est toutefois nécessaire que votre installation comporte la version de centrale/transmetteur avec accès internet.

Vous pouvez utiliser conjointement l'ordinateur et le clavier LCD.

Vous devez également enregistrer une annonce d'accueil, voir page 45.



Paramétrer le système

Plan de déroulement des menus, Fonctions de base



Vous devez **impérativement mémoriser** :

- les codes,
 - les numéros de renvois,
 - le code PIN
 - la date et l'heure.
- } en grisé ci-dessous

		page		
1 Langue	11 Français	30		
2 Codes	20 Code installateur	30		
	21 Code utilisateur 1	30		
	22 Code utilisateur 2	30		
	23 Code utilisateur 3	30		
	24 Code SOS silence	30		
	25 Code SOS + sirène	30		
	26 ON sans code	30		
3 Téléphonie	31 N° envoi alarme	310 Envoi vocal par RTC (si module RTC présent)	3101 Numéro tel 1	31
			3102 Numéro tel 2	31
			3103 Numéro tel 3	31
			3104 Numéro tel 4	31
		311 Paramètres de renvoi	3110 Renvoi avec acquittement	31
			3111 Temporisation de renvoi	31
		312 Envoi SMS (par RTC, GSM ou IP)	3121 Numéro SMS 1	32
			3122 Numéro SMS 2	32
			3123 Numéro SMS 3	32
			3124 Numéro SMS 4	32
	32 Paramètres SMS	320 Personnalisation du SMS	32	
		322 SMS si code utilisateur 2	32	
		323 SMS si code utilisateur 3	32	
	33 Paramètres RTC	330 Etat du module RTC	33	
		331 Coupure ligne RTC	33	
		332 Test envoi SMS par RTC	33	
		333 Envoi SMS par RTC	33	
		334 Test envoi vocal	33	
	34 Paramètres GSM	340 Etat du module GSM	34	
		341 Coupure réseau GSM	34	
342 Test envoi SMS par GSM		34		
343 Nom opérateur GSM		34		
344 Saisie code PIN (si module GSM présent)		34		
345 Saisie code PUK		34		
346 Test cyclique du GSM		34		
4 Date et heure	41 Date	35		
	42 Heure	35		
5 Liste des éléments		35		
6 Historique		35		
7 Paramètres		36		
8 Télésurveillance		44		

Paramétrer le système

1. Langue d'affichage du clavier et de la synthèse vocale

1 Langue Le français est déjà sélectionné.

2. Personnalisation des codes sur le clavier

2 Codes **2 OK** Tous les codes à mémoriser doivent être compris entre **0001** et **9998**. Les reporter aussitôt sur la fiche mémo, dans le manuel d'utilisation.

20 Code installateur Le **code installateur** permet d'accéder aux menus et de paramétrer votre système d'alarme. **Vous devez impérativement personnaliser le code installateur** et notez-le ci-après :.....

2 0 OK → 2222 **2 1 4 8 OK** → 2148 → Le nouveau code installateur, 2148, est mémorisé (par ex.)
Le code installateur usine 2222 s'affiche

21 Code utilisateur 1 Les **codes utilisateur 1, 2 et 3** permettent à votre client de mettre en marche ou d'arrêter le système, de personnaliser les codes utilisateurs, les codes SOS, de mémoriser les 4 numéros de téléphone, les 2 numéros de SMS, la date, l'heure, de consulter la liste des éléments, l'historique et de faire la programmation horaire de l'alarme, de la lumière, des volets roulants et de la simulation de présence.

 **Vous devez impérativement personnaliser le code utilisateur 1. Les codes installateur et les 3 codes utilisateur doivent être nécessairement différents.**

2 1 OK → 1111 **4 0 0 1 OK** → 4001 → Le code utilisateur 1, 4001, est mémorisé (par ex.)
Le code utilisateur 1 usine 1111 s'affiche ou **0 OK** → SUPPRIMÉ → Le code utilisateur 1 est supprimé

22 Code utilisateur 2 ... idem Code utilisateur 1.

2 2 OK → Vide

23 Code utilisateur 3 ... idem Code utilisateur 1.

2 3 OK → Vide

24 Code SOS silence Le **code SOS silence** permet, sous la contrainte lorsque l'on entre chez soi, d'arrêter l'alarme tout en envoyant, automatiquement et discrètement, un message d'alerte par téléphone sans déclenchement des sirènes. Par exemple, ce code peut être le code utilisateur + 1.

2 4 OK → Vide **6 5 6 6 OK** → 6566 → Le code SOS silence, 6566, est mémorisé (par ex.)
ou **0 OK** → SUPPRIMÉ → Le code SOS silence est supprimé

25 Code SOS + sirène Le **code SOS + sirène** permet, sous la contrainte lorsque l'on entre chez soi, d'arrêter l'alarme tout en envoyant, automatiquement et discrètement, un message d'alerte par téléphone et en déclenchant les sirènes. Par exemple, ce code peut être le code utilisateur + 2.

2 5 OK → Vide **4 8 9 7 OK** → 4897 → Le code SOS + sirène, 4897, est mémorisé (par ex.)
ou **0 OK** → SUPPRIMÉ → Le code SOS + sirène est supprimé

26 ON sans code **Pour mettre en marche l'alarme avec code, ou sans code (ON sans code) :**

2 6 OK → 1 oui, 0 non **0 OK** → Mise en marche avec code (par défaut)
1 OK → Mise en marche sans code

Paramétrer le système

3. Téléphonie

3Téléphonie

3 OK

31 N° envoi alarme

Pour mémoriser :

- soit 4 numéros de téléphone pour l'envoi de messages d'alarme en synthèse vocale par la ligne téléphonique filaire (RTC),
- soit 4 numéros de SMS pour l'envoi de SMS d'alarme par GSM,
- soit ces deux possibilités combinées, si l'installation comporte le module RTC + le module GSM.

3 1 OK

310 Envoi vocal par RTC

Pour mémoriser 4 numéros de téléphone pour l'envoi de messages d'alarme en synthèse vocale par la ligne téléphonique classique sur téléphones portables ou fixes des voisins, de la famille ou des amis :

3 1 0 OK

3101 Numéro de téléphone 1

3 1 0 1 OK → Vide

9 9 5 0 9 6 4 8 7 2 OK → 9950964872

→ Le nouveau numéro de téléphone est mémorisé (par ex.) (maxi. 15 chiffres)

0 OK → Supprimé

→ Le numéro est supprimé

3102 Numéro de téléphone 2

3 1 0 2 OK → Vide

... idem menu 3101

3103 Numéro de téléphone 3

3 1 0 3 OK → Vide

... idem menu 3101

3104 Numéro de téléphone 4

3 1 0 4 OK → Vide

... idem menu 3101



Prévenir les destinataires des messages d'alarme que leur numéro de téléphone a été mémorisé.

Si le «Numéro appel 1» ne répond pas ou si le destinataire n'a pas confirmé la réception du message en appuyant sur « 9 », le numéro suivant sera contacté...

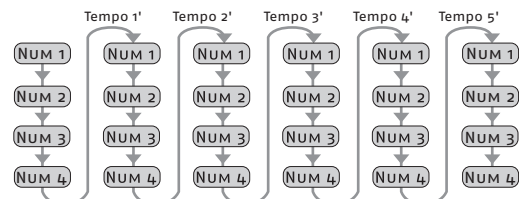

Si un des destinataires des messages d'alarme a une ligne totalement dégroupée, il ne pourra pas toujours confirmer la réception du message en appuyant sur « 9 » de son téléphone.

Vous pouvez choisir que les destinataires n'acquittent pas la bonne réception du message d'alarme, voir menu 3110.

311 Paramètres de renvoi

Permet de paramétrer l'envoi des messages d'alarme, qu'ils soient par la ligne filaire ou par GSM.

3 1 1 OK

3110 Renvoi avec acquittement

Pour que le destinataire d'un message d'alarme par synthèse vocale acquitte à distance (par appui sur la touche « 9 ») ou non la réception d'un message d'alarme :

3 1 1 0 OK → 1 oui 0 non

0 OK → Pas d'acquiescement

1 OK → Acquiescement par «9» (par défaut)



Si le destinataire du message d'alarme par synthèse vocale a une ligne téléphonique en dégroupage total, désactiver impérativement l'acquiescement du message d'alarme. Dans ce cas, le transmetteur ne fera qu'un seul cycle d'appels des 4 numéros de téléphone mémorisés (menus 3101 à 3104).

3111 Temporisation de renvoi

Pour éviter une transmission téléphonique immédiate en cas de déclenchement de l'alarme par erreur :

3 1 1 1 OK → 10

→ Réglage de la temporisation avant le renvoi téléphonique lors d'une intrusion (de 0 à 30 secondes maximum), 10 secondes par défaut

Paramétrer le système

312 Envoi SMS

Pour mémoriser 4 numéros de SMS pour l'envoi de SMS d'alarme, par la ligne téléphonique fixe (RTC) ou par GSM, sur téléphones portables ou fixes (dans ce cas le SMS d'alarme sera vocalisé par l'opérateur) des voisins, de la famille ou des amis :

3 1 2 OK

3121 Numéro de SMS 1

3 1 2 1 OK → Vide

0 7 6 0 9 6 4 8 1 2 OK → 0760964812

→ Le nouveau numéro de téléphone est mémorisé (par ex.) (maxi. 15 chiffres)

0 OK → Supprimé

→ Le numéro est supprimé

3122 Numéro de SMS 2

3 1 2 2 OK → Vide

... idem menu 3121

3123 Numéro de SMS 3

3 1 2 3 OK → Vide

... idem menu 3121

3124 Numéro de SMS 4

3 1 2 4 OK → Vide

... idem menu 3121

32 Paramètres SMS

Permet de personnaliser l'envoi de SMS d'alerte.

3 2 OK

320 Personnalisation du SMS

Pour personnaliser la provenance du SMS :

3 2 0 OK → Personnalisation

O L I V I E R OK → OLIVIER

→ Saisie du nom ou descriptif (maximum 15 caractères)

0 OK → Supprimé

→ La personnalisation est supprimée



Appuyer successivement sur la même touche alphanumérique pour sélectionner la lettre de votre choix.

322 SMS si code Utilisateur 2

Pour recevoir un SMS d'alerte suite à une mise en marche ou un arrêt (seulement si le système était sous mise en marche totale) par le code utilisateur 2 (mémorisé dans le menu 22). Seul le 1^{er} numéro de SMS sera prévenu.

La réception du SMS d'alerte ne sera possible que :

- si le menu 333 est rendu actif, ou bien
- si la centrale/transmetteur comporte le module GSM.

Exemple : être prévenu du retour de l'école de son enfant, ou de l'arrivée et du départ de la femme de ménage.

3 2 2 OK → 1 oui, 0 non

0 OK → Pas d'envoi de SMS

(par défaut)

1 OK → Envoi SMS OK

323 SMS si code Utilisateur 3

Pour recevoir un SMS suite à une mise en marche/arrêt par le code utilisateur 3 (mémorisé dans le menu 23).

3 2 3 OK → 1 oui, 0 non

Idem menu 322

Paramétrer le système

33 Paramètres RTC

Permet de connaître l'état de la ligne téléphonique filaire et de faire des tests d'envoi avant la première mise en marche.

3 3 OK

330 Etat du module RTC

Permet de vérifier si le module RTC est connecté ou non :

3 3 0 OK → Présent OU Absent

331 Coupure ligne RTC

Pour l'envoi d'un message d'alarme et le déclenchement des sirènes en cas de coupure de la ligne téléphonique filaire (seulement si le système est en marche totale) :



Si votre ligne téléphonique fixe ne fonctionne pas pendant une coupure secteur (si vous avez une box/modem pour l'ADSL), n'activez pas la surveillance coupure ligne filaire (pour éviter un faux déclenchement).

3 3 1 OK → 1 oui, 0 non

0 OK → Pas de surveillance

1 OK → Surveillance OK

332 Test envoi SMS par RTC

Pour vérifier le bon envoi d'un SMS par la ligne téléphonique filaire (RTC) :

3 3 2 OK → Test d'envoi OK → Le SMS envoyé sera « Test envoi de SMS fixe valide ».

333 Envoi SMS par la ligne téléphonique

Pour être prévenu par l'envoi d'un SMS d'alerte par la ligne téléphonique filaire (RTC) lors des mises en marche/arrêt ou d'un SMS d'alarme en cas d'alarme. **Ne fonctionne qu'avec la ligne France Telecom.** Ce paramétrage conditionne l'envoi de SMS d'alerte par les codes Utilisateur 2 et 3, voir menus 322 et 323.

3 3 3 OK → 1 oui, 0 non

0 OK → Pas d'envoi de SMS (par défaut)

1 OK → Envoi de SMS

334 Test envoi vocal

Pour vérifier le bon envoi d'un message d'alarme en synthèse vocale par la ligne téléphonique filaire (RTC).

3 3 4 OK → Test d'envoi OK → Appel du 1^{er} numéro seulement.
Le message délivré par synthèse vocale sera :
« Transmission d'alarme, appuyer sur la touche 9 ».

Après appui sur la touche 9, la centrale/transmetteur raccroche.

Paramétrer le système

34 Paramètres GSM

3 4 OK

Permet d'identifier le nom du réseau GSM le plus puissant à l'installation, de connaître l'état de la ligne GSM, de paramétrer la carte SIM et de faire un test d'envoi de SMS d'alarme sur le 1^{er} numéro.

340 Etat du module GSM

Pour vous permettre à tout moment de savoir où en est le raccordement au réseau GSM.

Liste de l'ordre des messages :

- | | | |
|----------|----------------------------|---------------------------------------------------------------------------------------------|
| 3 4 0 OK | GSM OFF | → Il y a une coupure secteur. |
| | GSM non initialisé | → (message fugitif) |
| | GSM PIN refusé | |
| | GSM pb accès SIM | |
| | GSM erreur PIN | → un nouveau code PIN doit être saisi |
| | Connexion en cours | |
| | Echec connexion | |
| | GSM connecté au réseau 3/5 | → Le nombre de 0 à 5, vous indique la puissance du réseau, 5/5 étant la puissance maximale. |
| | GSM absent | → Pas de module GSM détecté. |

341 Perte réseau GSM

Permet de régler la durée en minutes (entre 0 et 240 minutes) à partir de laquelle vous souhaitez être alerté par SMS par la ligne fixe ou par IP (si vous avez ouvert un compte).

- | | | |
|----------|----|----------------------------------------------------------------------------|
| 3 4 1 OK | 15 | → 15 (15 minutes par défaut), le message envoyé sera « Défaut réseau GSM » |
| 0 OK | | → Fonction désactivée. |

342 Test envoi SMS par GSM

Pour vérifier le bon envoi d'un SMS de test par GSM. Ce test s'effectuera sur le 1^{er} numéro de SMS mémorisé (voir menu 311).

- | | | |
|----------|-----------------|-------------------------------------------------------------|
| 3 4 2 OK | Test d'envoi OK | → Le SMS envoyé sera « Test d'envoi de SMS par GSM valide » |
|----------|-----------------|-------------------------------------------------------------|

343 Nom de l'opérateur GSM

Pour vérifier le nom de l'opérateur.

- | | | |
|----------|---------------|---------------------------------------------------------------------------------------------------------------------------------------------------------------------------------------------------------------------------------------------------------------------------------------------|
| 3 4 3 OK | Nom opérateur | → Avant l'insertion de la carte SIM sur le module GSM dans le transmetteur, c'est le nom de l'opérateur avec le réseau le plus fort qui s'affichera.
→ Après l'insertion de la carte SIM et la saisie d'un code PIN valide, c'est le nom de l'opérateur de la carte SIM qui s'affichera. |
|----------|---------------|---------------------------------------------------------------------------------------------------------------------------------------------------------------------------------------------------------------------------------------------------------------------------------------------|

344 Saisie du code PIN

Saisir le code PIN à 4 chiffres qui figure sur le contrat d'abonnement, si le code PIN est activé sur la carte SIM.

En cas de saisie de 3 codes PIN erronés, prendre connaissance du code PUK sur la carte support de la carte SIM ou le demander à votre opérateur GSM pour débloquer la carte SIM.

3 4 4 OK → XXXX

345 Saisie du code PUK

A effectuer seulement en cas de blocage de la carte SIM.

Saisir le code PUK communiqué par votre opérateur de téléphonie GSM.

3 4 5 OK → XXXX

OU 0 OK → SUPPRIMÉ → Le code PUK est supprimé.

346 Test cyclique GSM

Pour bénéficier de l'envoi automatique d'un SMS, à 12 heures, par GSM confirmant le bon fonctionnement de la fonction GSM. Seul le 1^{er} numéro de SMS sera prévenu.

3 4 6 OK → 14

0 OK →

- | |
|-------------------------------------------------------------------------------------------------------------------|
| → Entrer le nombre de jours entre 1 et 240 jours (14 jours par défaut). Le SMS envoyé sera « Test cyclique GSM ». |
| → Pas de test cyclique GSM |

Paramétrer le système

4. Mémorisation de la date et l'heure

4Date et heure

4 OK Ce menu permet d'horodater les messages d'alarme.

 Si l'installation comporte le module IP et que votre centrale/transmetteur est reliée à une box/modem ADSL, la centrale/transmetteur gèrera automatiquement le passage à l'heure d'été/hiver.

41Date

4 1 OK

Date: 01/01/2010

2 4 0 1 2 0 1 0 OK → 24/01/2010

→ La nouvelle date est mémorisée (par ex.)

42Heure

4 2 OK

Heures: 12h00



0 8 5 0 OK → 08h50

→ La nouvelle heure est mémorisée (par ex.)

5. Personnalisation des éléments

5Liste des éléments

5 OK Ce menu permet de :

- définir le nom de chaque élément pour personnaliser complètement l'installation et le repérer facilement en cas de défaut ou de perte de liaison,
- connaître l'état de chaque élément du système à tout moment (niveau des piles, alarme, arrachement, liaison radio) en passant de l'un à l'autre par les touches  ou .

↓
PRODUIT
Transmetteur 523458 Z: 5V5
NUMÉRO DE SÉRIE ZONE SYSTÈME

OK → Nom élément ? → Personnaliser le nom de cet élément

X X X X X OK → XXXX → Saisir le nom (max 15 caractères), exemple : porte garage

OU

0 OK → SUPPRIMÉ → L'élément n'est plus mémorisé dans le système

Passer à un autre élément : touches  ou .

6. Historique des derniers évènements

6Historique

6 OK Ce menu permet de visualiser les 500 derniers évènements (alarmes, défauts, mises en marche/arrêt, perte de liaison, début d'envoi des messages d'alarme, fin d'envoi des messages d'alarme, élément arraché, saisie code, piles faibles) avec la date et l'heure de leur apparition.

→ Arrêt
161166Z:ABC02/0116h36 → Affichage du dernier évènement (par ex.)

Passer à un autre évènement : touches  ou .

Paramétrer le système

Plan de déroulement des menus (suite), Fonctions avancées

		page		
7 Paramètres	71 Temporisation d'entrée	37		
	72 Effacement des défauts	37		
	73 Options sonores	731 Kiela actif	37	
		732 Bips sur transmetteur	37	
		733 Sirène intégrée	37	
		734 Sonne fort en partiel	37	
		735 Niveau du Kiela	37	
		736 Niveau des sirènes	38	
	74 Détection de brouillage	38		
	75 Fonctions avancées	751 Renvoi en partiel	38	
		752 Verrou TLS	38	
		753 Ouverture mémoire	38	
		754 Fermeture mémoire	38	
		755 Version	38	
		756 Coupure secteur sur la centrale/transmetteur	38	
	76 Commande automatismes	761 Programmation automatismes	7611 Prog Volets Roulants	39
			7612 Prog Lumière	39
			7613 Prog Portail	39
			7614 Prog Porte garage	39
		762 Touche Somfy 1	39	
		763 Touche Somfy 2	39	
		764 Descente Volets Roulants	7641 VR si intrusion	40
			7642 VR sur Marche	40
		765 Montée Volets Roulants	7651 VR si fumée	40
			7652 VR sur Arrêt	40
		766 Lumière	7661 Lumière si intrusion	40
			7662 Lumière sur Marche	40
			7663 Lumière sur Arrêt	40
			7664 Tempo lumière	40
	77 Programmation horaire	771 Mise sous alarme automatique	7711 Heure Marche 1	41
			7712 Zones Marche 1	41
			7713 Heure Marche 2	41
			7714 Zones Marche 2	41
			7715 Choix des jours	41
			7716 Bip de préavis	41
		772 Lumière automatique	7721 Marche 1 lumière	42
			7722 Arrêt 1 lumière	42
7723 Marche 2 lumière			42	
7724 Arrêt 2 lumière			42	
7725 Choix des jours			42	
7726 Retard simulation			42	
773 Volets roulants automatiques		7731 Montée VR	43	
		7732 Descente VR	43	
	7733 Choix des jours	43		
	7734 Retard simulation	43		
774 Simulation de présence	43			
775 Retard commande VR	43			
78 Configuration IP	780 Adresse IP centrale/transmetteur	44		
	781 Adresse IP box/modem	44		
8 Télésurveillance		44		

Paramétrer le système

7. Paramètres des fonctions avancées

7 Paramètres

7 OK

71 Tempo. d'entrée

Pour régler la temporisation d'entrée des détecteurs d'intrusion de la zone A avec déclenchement temporisé, de 1 à 60 secondes avant le déclenchement de l'alarme :

7 1 OK → 45
(45 secondes par défaut)

X X OK → Tempo. :
XX

→ La nouvelle temporisation est mémorisée

72 Effacement défauts

Pour effacer tous les défauts sur le clavier LCD et éteindre le voyant orange sur le clavier LCD :

7 2 OK

73 Options sonores

Les menus suivants permettent de personnaliser les BIP! sonores et le fonctionnement des sirènes de l'installation.

7 3 OK → 731 Kiela actif

Pour bénéficier d'un **DING DONG!** sur la sirène d'intérieur à l'ouverture d'une porte protégée par un détecteur d'ouverture de la zone A (avec déclenchement temporisé), sous alarme partielle (zone A) :

7 3 1 OK → 1 oui, 0 non

0 OK → Inactif

→ pas de **DING DONG!** (par défaut)

1 OK → Actif

→ **DING DONG!**

732 Bips transmetteur

Pour bénéficier de **BIP!** sonores sur la centrale/transmetteur téléphonique à la mise en marche/arrêt :

7 3 2 OK → 1 oui, 0 non

0 OK → Inactif

→ pas de **BIP!**

1 OK → Actif

→ **BIP!** (par défaut)

733 Sirène intégrée

Ne pas modifier ce menu.

734 Fort en partiel

Pour personnaliser le fonctionnement des sirènes sous alarme partielle :

7 3 4 OK → 1 oui, 0 non

0 OK → Inactif

→ pas de sirène extérieure et sirène d'intérieur faible.

1 OK → Actif

→ sirène extérieure et sirène d'intérieur fortes (par défaut) si niveau fort sélectionné au menu 736.

735 Niveau du KIELA

Pour régler le niveau sonore du **DING DONG!** et du **BIP!** sur les sirènes :

Toute détection par un détecteur d'ouverture en zone A avec déclenchement temporisé entraîne un **DING DONG!** sur la sirène d'intérieur (fonction KIELA) si le système est en mode partiel et en zone A et si cette fonction KIELA est sélectionnée dans le menu 731 ci-dessus.

7 3 5 OK → Niveau 1, 2 ou 3

1 OK → Niveau Faible

2 OK → Niveau Moyen

(par défaut)

3 OK → Niveau Fort

Paramétrer le système

736 Niveau sirènes

Pour régler le niveau sonore de toutes les sirènes de l'installation :

- 7 3 6 OK → Niveau 1: 2 ou 3
- 1 OK → Niveau Faible
- 2 OK → Niveau Moyen
- 3 OK → Niveau Fort (par défaut)

74 Détec. brouillage

Pour bénéficier d'un message dans le journal des évènements sur le clavier LCD en cas de détection de brouillage :

- 7 4 OK → 1 oui, 0 non
- 0 OK → Pas détec. brou → Pas de message en cas de détection de brouillage (par défaut)
- 1 OK → Détec. brou OK → Message en cas de détection de brouillage

75 Fonctions avancées

7 5 OK → 751 Renvoi en partiel

Pour bénéficier ou non de l'envoi d'un message d'alarme sous alarme partielle :

- 7 5 1 OK → 1 oui, 0 non
- 0 OK → Sans renvoi
- 1 OK → Avec renvoi (par défaut)

752 Verrou TLS

En cas de contrat de télésurveillance, vous devrez mémoriser un numéro de verrouillage qui vous sera transmis par le centre de télésurveillance :

- 7 5 2 OK → Num. TLS
- X X X X X X X X X X OK → XXXXXXXXXXXX → Le numéro est mémorisé

753 Ouverture mémoire

Pour permettre la mise en mode mémorisation de la centrale/transmetteur téléphonique pendant 2 minutes, en cas de mémorisation d'éléments supplémentaires, alors que la centrale/transmetteur est déjà installée et que le système est déjà fonctionnel :

- 7 5 3 OK → Mémoire ouverte → «Mémoire ouverte» s'affiche puis le clavier s'éteint. Vous avez 2 minutes pour enregistrer un élément.

754 Fermeture mémoire

Pour mettre fin au mode mémorisation :

- 7 5 4 OK → Mémoire fermée → «Mémoire fermée» s'affiche puis le clavier s'éteint. Le mode mémorisation a pris fin.

755 Version

Lecture de la version.

756 Coupure secteur

Pour être informé par SMS d'une coupure secteur sur la centrale/transmetteur :

- 7 5 6 OK → 15 → Réglage de la temporisation avant l'envoi d'un SMS « Coupure secteur », de 0 à 240 minutes (15 minutes par défaut).
- 0 OK → Fonction désactivée.

Paramétrer le système

76Cde automatismes

Ce menu permet :

- de mémoriser les automatismes Somfy (volets roulants, portail, porte de garage) ou le récepteur d'éclairage Somfy ;
- d'affecter les touches **somfy1** et **somfy2** du clavier LCD à ces automatismes ;
- de bâtir des scénarios de montée/descente des volets roulants ou d'allumage/extinction de l'éclairage.

Au préalable, lire la notice du moteur/récepteur Somfy que vous souhaitez déclencher (voir chapitre « mémorisation des télécommandes »).

7 6 OK

761Pros automatismes

7 6 1 OK

7611Pros V.roulants

Pour mémoriser le récepteur de volets roulants :

- ouvrir la mémoire du récepteur de volets roulants (se reporter à sa notice) ;
- appuyer sur **7 6 1 1 OK** → Le récepteur de volets roulants est mémorisé

7612Pros Lumière

Pour mémoriser le récepteur d'éclairage :

- ouvrir la mémoire du récepteur d'éclairage (se reporter à sa notice) ;
- appuyer sur **7 6 1 2 OK** → Le récepteur d'éclairage est mémorisé

7613Pros Portail

Pour mémoriser la motorisation du portail :

- débrancher le cordon téléphonique de la centrale/transmetteur téléphonique du côté du mur ;
- neutraliser l'autoprotection de la centrale/transmetteur téléphonique en appuyant sur OFF de la télécommande jusqu'à l'extinction du voyant ;
- vous disposez de 2 minutes pour ouvrir la centrale/transmetteur téléphonique et la décrocher du mur ;
- débrancher tous les câbles à l'intérieur de la centrale/transmetteur téléphonique ;
- ouvrir le capot de la motorisation du portail ;
- approcher le centre de la centrale/transmetteur téléphonique du boîtier électronique du portail, sous le capot ;
- ouvrir la mémoire de la motorisation du portail (se reporter à sa notice) ;
- appuyer sur **7 6 1 3 OK** → La motorisation du portail est mémorisée

7614Porte garage

Pour mémoriser la motorisation de la porte de garage :

- ouvrir la mémoire de la motorisation de la porte de garage (se reporter à sa notice) ;
- appuyer sur **7 6 1 4 OK** → La motorisation de la porte de garage est mémorisée

762Touche Somfy 1

Ce menu permet d'affecter un automatisme Somfy à la touche **somfy1** du clavier LCD (et de tous les claviers LCD de l'installation) :

7 6 2 OK

- 0 OK** → Supprimer l'affectation de la touche **somfy1** (par défaut)
- 1 OK** → La touche **somfy1** commandera les volets roulants
- 2 OK** → La touche **somfy1** commandera l'éclairage
- 3 OK** → La touche **somfy1** commandera le portail
- 4 OK** → La touche **somfy1** commandera la porte de garage

763Touche Somfy 2

Ce menu permet d'affecter un automatisme Somfy à la touche **somfy2** du clavier LCD (et de tous les claviers LCD de l'installation) :

7 6 3 OK

- 0 OK** → Supprimer l'affectation de la touche **somfy2** (par défaut)
- 1 OK** → La touche **somfy2** commandera les volets roulants
- 2 OK** → La touche **somfy2** commandera l'éclairage
- 3 OK** → La touche **somfy2** commandera le portail
- 4 OK** → La touche **somfy2** commandera la porte de garage

Paramétrer le système

764Descente UR

Ce menu permet d'associer la descente des volets roulants :

- soit à une intrusion, pour sécuriser l'habitat,
- soit à la mise en marche de l'alarme quand on quitte le domicile

7 6 4 OK

764UR si intrusion

7 6 4 1 OK

1 oui, 0 non

0 OK

Pas de descente des volets roulants en cas d'intrusion (*par défaut*)

1 OK

Descente des volets roulants en cas d'intrusion

764UR sur Marche

7 6 4 2 OK

0

0 OK

Pas de commande (*par défaut*)

1 OK

Descente des volets roulants si mise en marche totale (zones A+B+C)

2 OK

Descente des volets roulants si mise en marche totale ou partielle

765Montée UR

Ce menu permet d'associer la montée des volets roulants :

- soit à une détection de fumée par le détecteur de fumée Somfy (réf. : 2400443), pour permettre une évacuation aisée,
- soit à l'arrêt de l'alarme quand on regagne le domicile

7 6 5 OK

765UR si fumée

7 6 5 1 OK

1 oui, 0 non

0 OK

Pas de montée des volets roulants en cas de détection de fumée (*par défaut*)

1 OK

Montée des volets roulants en cas de détection de fumée

765UR sur Arrêt

7 6 5 2 OK

0

0 OK

Pas de commande (*par défaut*)

1 OK

Montée des volets roulants si arrêt de l'alarme

766Lumière

Ce menu permet d'associer l'allumage de l'éclairage :

- soit à une intrusion, pour faire penser que la maison est occupée,
- soit à la mise en marche de l'alarme quand on quitte le domicile, soit à l'arrêt de l'alarme quand on regagne le domicile

7 6 6 OK

766Lum si intrus.

7 6 6 1 OK

1 oui, 0 non

0 OK

Pas d'allumage de l'éclairage en cas d'intrusion (*par défaut*)

1 OK

Allumage de l'éclairage en cas d'intrusion

766Lum sur Marche

7 6 6 2 OK

0

0 OK

Pas de commande (*par défaut*)

1 OK

Allumage de l'éclairage à la mise en marche totale

2 OK

Allumage de l'éclairage à la mise en marche totale ou partielle

766Lum sur Arrêt

7 6 6 3 OK

0

0 OK

Pas de commande (*par défaut*)

1 OK

Allumage de l'éclairage à l'arrêt de l'alarme

7664Tempo lumière

7 6 6 4 OK

120

0 OK

Pas de commande

Durée pendant laquelle l'éclairage reste allumé, 120 secondes *par défaut*.

Si valeur=0, l'éclairage reste toujours allumé.

Paramétrer le système

77Program. horaire

Ce menu permet de programmer la mise en marche automatique du système et de faire de la simulation de présence (éclairage ou volets roulants).

7 7 OK → 771Mise sous alarme **Pour programmer une ou deux mises sous alarme automatiques** (exemple : à 8h50 le matin, quand tout le monde a quitté la maison, ou à 23h le soir, quand tout le monde est couché).

7 7 1 OK → 7711Heure Marche 1 **Pour mémoriser l'heure de mise en marche automatique 1 de l'alarme :**

7 7 1 1 OK → 18h30 (par défaut)

0 8 5 0 OK → 08h50 → Heure de **mise en marche automatique 1** mémorisée

7 7 1 2 OK → 7712Zones Marche 1 **Pour choisir la ou les zones à mettre en marche à l'heure de mise en marche automatique 1 :**

7 7 1 2 OK → 0 → Choix de la zone :

0 OK → Supprimer la programmation de mise en marche automatique 1

1 OK → Zone A

2 OK → Zone B

3 OK → Zones A et B

4 OK → Zone C

5 OK → Zones A et C

6 OK → Zones B et C

7 OK → Zones A, B et C (mise en marche totale)

7 7 1 3 OK → 7713Heure Marche 2 **Pour mémoriser l'heure de mise en marche automatique 2 de l'alarme :**

7 7 1 3 OK → 18h30 (par défaut)

2 3 0 0 OK → 23h00 → Heure de **mise en marche automatique 2** mémorisée

7 7 1 4 OK → 7714Zones Marche 2 **Pour choisir la ou les zones à mettre en marche à l'heure de mise en marche automatique 2 :**

7 7 1 4 OK → 0 → Choix de la zone : idem menu **7712**

7 7 1 5 OK → 7715Choix des jours **Pour choisir les jours des mises en marche automatique 1 et 2 :**

7 7 1 5 OK → LMMJVSD:1111111 → «1» est un jour choisi, sinon «0» (par défaut, tous les jours)

0 1 0 0 1 1 0 OK → LMMJVSD:0100110 → Exemple : pour mettre en marche l'alarme les mardi, vendredi et samedi et pas les autres jours

Pour annuler la programmation horaire, mettre tous les jours à «0».

7 7 1 6 OK → 7716BIP de Préavis **Pour bénéficier ou non d'un BIP! sonore à la mise sous alarme automatique, et pour régler le délai entre ce BIP! sonore et la mise sous alarme automatique :**

7 7 1 6 OK → 0 (zéro seconde et pas de BIP! par défaut)

X X X OK → Tempo. : XXX → Réglage du délai entre 1 à 120 secondes

Paramétrer le système

772Lumière

Pour faire de la simulation de présence en programmant l'allumage et l'extinction d'une lumière.

7 7 2 OK

7721Marche 1 lumière

Heure d'allumage de la lumière, plage horaire 1 :

7 7 2 1 OK → 07h30

0 6 4 5 OK → 06h45 → Heure d'allumage 1 mémorisée

7722Arrêt 1 lumière

Heure d'extinction de la lumière, plage horaire 1 :

7 7 2 2 OK → 07h30

0 8 1 5 OK → 08h15 → Heure d'extinction 1 mémorisée

Pour annuler la programmation lumière 1, rentrer les mêmes heures d'allumage et d'extinction.

7723Marche 2 lumière

Heure d'allumage de la lumière, plage horaire 2 :

7 7 2 3 OK → 18h30

1 9 2 5 OK → 19h25 → Heure d'allumage 2 mémorisée

7724Arrêt 2 lumière

Heure d'extinction de la lumière, plage horaire 2 :

7 7 2 4 OK → 18h30

2 2 3 0 OK → 22h30 → Heure d'extinction 2 mémorisée

Pour annuler la programmation lumière 2, rentrer les mêmes heures d'allumage et d'extinction.

7725Choix des jours

Pour choisir les jours de simulation de présence avec une lumière :

7 7 2 5 OK → LMMJVSD:1111111 → «1» est un jour choisi, sinon «0» (par défaut, tous les jours)

1 0 1 0 0 1 0 OK → LMMJVSD:1010010 → Exemple : pour simuler une présence le lundi, mercredi et samedi et pas les autres jours

Pour annuler la programmation horaire, mettre tous les jours à «0».

7726Retard simulat.

Pour régler l'écart entre l'heure programmée et l'heure réelle d'allumage et d'extinction, de façon aléatoire :

7 7 2 6 OK → 0 (zéro minute par défaut)

X X OK → Tempo. : XX → Réglage du délai entre 1 à 59 minutes

Exemple : si on a réglé le délai à 15 minutes et que l'heure d'allumage programmée est 19h, l'heure réelle d'allumage sera comprise entre 19h et 19h15, à une heure différente pour chaque jour sélectionné.

Paramétrer le système

773Volets Roulants

SIMULATION DE PRESENCE AVEC VOLETS ROULANTS : pour faire de la simulation de présence en programmant la montée et la descente de volets roulants.

7 7 3 OK → 7731Montée VR **Heure de montée des volets roulants :**

7 7 3 1 OK → 18h30

0 8 3 0 OK → 08h30 → Heure de montée mémorisée

7732Descente VR **Heure de descente des volets roulants :**

7 7 3 2 OK → 18h30

2 0 1 5 OK → 20h15 → Heure de descente mémorisée

Pour annuler la programmation, rentrer les mêmes heures de montée et de descente.

7733Choix des jours **Pour choisir les jours de simulation de présence avec une montée et descente des volets roulants :**

7 7 3 3 OK → LMMJUSD:1111111 → «1» est un jour choisi, sinon «0»
(par défaut, tous les jours)

1 0 1 0 0 1 0 OK → LMMJUSD:1010010 → Exemple : pour simuler une présence
les lundi, mercredi et samedi et pas
les autres jours

Pour annuler la simulation de présence, mettre tous les jours à «0».

7734Retard simulat. **Pour régler l'écart entre l'heure programmée et l'heure réelle de montée et de descente, de façon aléatoire :**

7 7 3 4 OK → 0 (zéro minute par défaut)

X X OK → Tempo. :
XX → Réglage du délai entre 1 à 59 minutes

Exemple : si on a réglé le délai à 15 minutes et que l'heure de montée programmée est 8h30, l'heure réelle de montée sera comprise entre 8h30 et 8h45, à une heure différente pour chaque jour sélectionné.

774Simul. présence

SIMULATIONS DE PRESENCE LIEES A L'ETAT DU SYSTEME : pour lier l'état du système pour lequel les simulations de présence (lumière et volets roulants) programmées ci-dessus produisent.

7 7 4 OK → 0 (par défaut)

0 OK → Activé
0 → La simulation se produit que le système soit
sous alarme ou non (par défaut)

1 OK → Activé
1 → La simulation se produit uniquement
quand le système est sous alarme totale

2 OK → Activé
2 → La simulation se produit uniquement quand
le système est sous alarme partielle ou totale

3 OK → Activé
3 → La simulation se produit uniquement quand
le système est hors alarme

775Retard Cde VR

Pour régler le retard de commande lors du déclenchement du détecteur de mouvement extérieur, de 1 à 120 secondes :

7 7 5 OK → 2 (2 secondes par défaut)

X X OK → Tempo. :
XX → La nouvelle valeur est mémorisée

Paramétrer le système

78 Configuration IP

Ce menu permet de lire l'adresse IP de la centrale/transmetteur et l'adresse IP de la box/modem ADSL.

780 Adresse IP transm

Adresse IP de la centrale/transmetteur (à reporter sur la fiche mémo du manuel d'utilisation).

781 Adresse IP box

Adresse IP de la box/modem ADSL (à reporter sur la fiche mémo du manuel d'utilisation).

8 Télésurveillance

8 OK

Entrer le code

6 7 8 9 OK

81 Protoc. TLS

8 1 OK

Saisir Protocole

82 Num. Abonné

8 2 OK

Entrer le numéro

83 Code TLS

8 3 OK

Entrer le code

84 Num. renvoi 1

8 4 OK

Entrer le numéro

85 Num. renvoi 2

8 5 OK

Entrer le numéro

86 Période appel

8 6 OK

Saisir Protocole

87 Cycle appel

8 7 OK

Saisir Protocole

Enregistrer l'annonce de personnalisation du message d'alarme

Cet enregistrement n'est possible que si votre Centrale/Transmetteur est équipée du module RTC.

L'annonce de personnalisation du message d'alarme sert d'introduction au message d'alarme délivré par synthèse vocale. Elle ne peut être enregistrée qu'à distance de cette manière :

Entrez en communication avec le transmetteur téléphonique depuis une autre ligne téléphonique ou un téléphone portable

Sur le clavier LCD, faire OFF + code utilisateur 1 (ou OFF sur la télécommande).

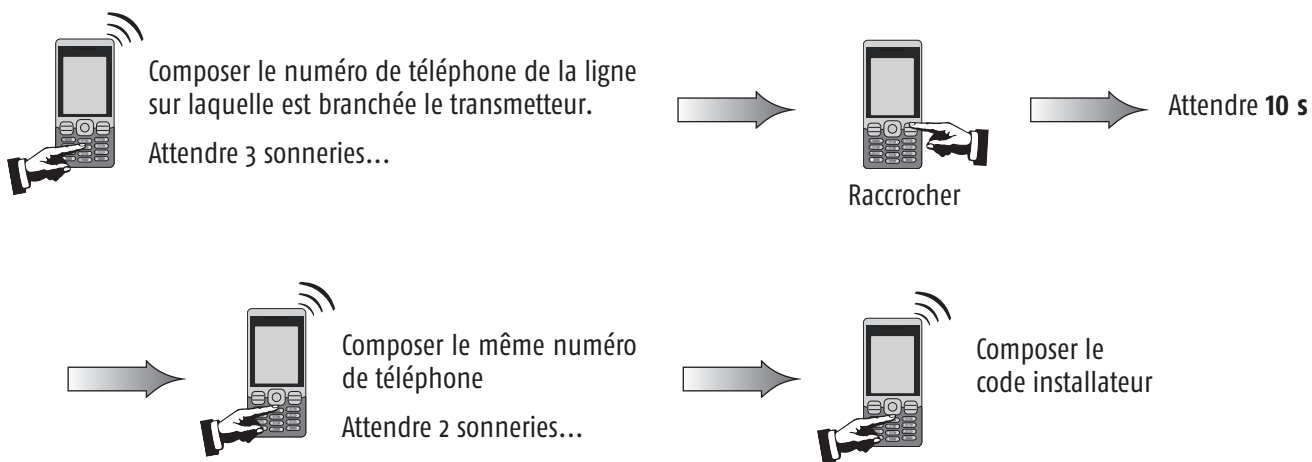

Si le code est incorrect, le transmetteur raccroche, il faut recommencer la procédure.

Le transmetteur téléphonique délivre l'état du système :

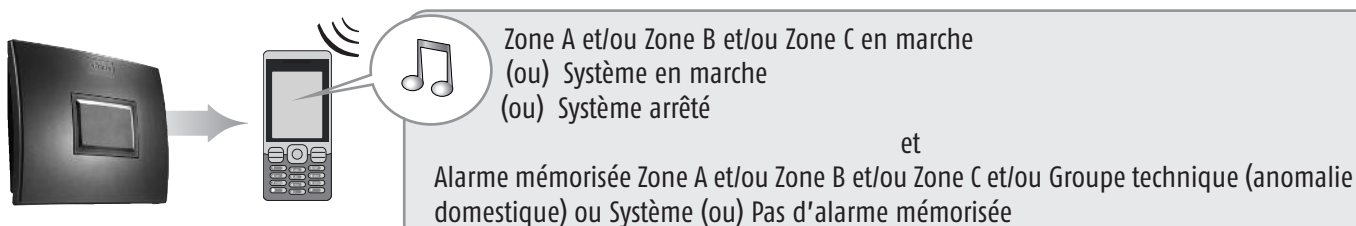

 **Les saisies ne sont pas prises en compte pendant la diffusion d'un message vocal.**

Enregistrer l'annonce d'accueil

Paramètre	Choix menu	Saisie de l'annonce	Action
Enregistrer une annonce d'accueil	3*	« Vous êtes en communication avec le système d'alarme de M. Dupont... »	# Écoute de l'annonce enregistrée
Écouter l'annonce enregistrée	4*		Écoute de l'annonce enregistrée

Tester l'installation

Tester les détecteurs

Hors alarme, appuyer sur le bouton du détecteur



...BIP !



...BIP !

Pendant 2 minutes, le voyant du détecteur s'allume à chaque détection



Ouverture/fermeture porte



Passage devant le détecteur



Pour le détecteur de mouvement extérieur, se référer à sa notice.

Tester les sirènes et le transmetteur téléphonique

Mettre en marche l'alarme



ou

- 1 Appuyer sur 
- 2 Entrer le code SOS + sirène (doit être mémorisé dans le menu 25)

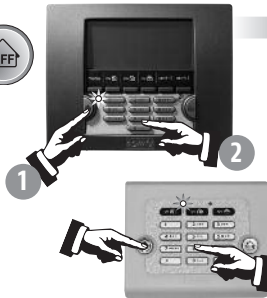

3 Les sirènes s'enclenchent pendant 2 minutes et le transmetteur téléphonique prend la ligne

Vous pouvez interrompre les sirènes et le cycle de renvoi en arrêtant l'alarme en appuyant sur la touche OFF de la télécommande ou OFF + code utilisateur 1 sur le clavier.

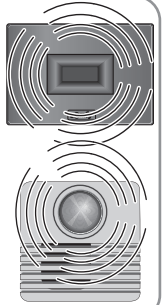

Maintenir appuyée la touche ON jusqu'à l'extinction du voyant.

Tester la transmission téléphonique uniquement

Pour tester le bon envoi d'un SMS par la ligne téléphonique filaire, sur le clavier LCD taper :

3 3 2 OK → Test d'envoi OK

→ Le SMS envoyé sera « Test envoi de SMS fixe valide ». Ce test s'effectuera sur le 1^{er} numéro de SMS mémorisé.

Pour tester le bon envoi d'un SMS par GSM, sur le clavier LCD taper :

3 4 2 OK → Test d'envoi OK

→ Le SMS envoyé sera « Test d'envoi de SMS par GSM valide ». Ce test s'effectuera sur le 1^{er} numéro de SMS mémorisé.

Pour tester le bon envoi d'un SMS sur les 4 numéros mémorisés : sur le clavier LCD :

- 1 - Appuyer sur OFF
- 2 - Entrer le code SOS silence (doit être mémorisé dans le menu 24). Le cycle d'envoi du message d'alarme sur les 4 numéros de téléphone débute.
- 3 - Arrêter le cycle de renvoi des messages d'alarme en appuyant sur la touche OFF de la télécommande ou OFF + code utilisateur 1 sur le clavier.

Tester l'ensemble du système

Mettre en marche l'alarme en mode total, puis sortir de la maison.

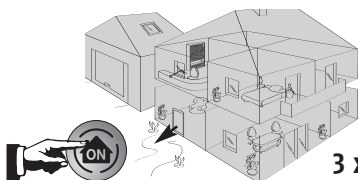

3 x BIP ! ... 2 mn, BIP !

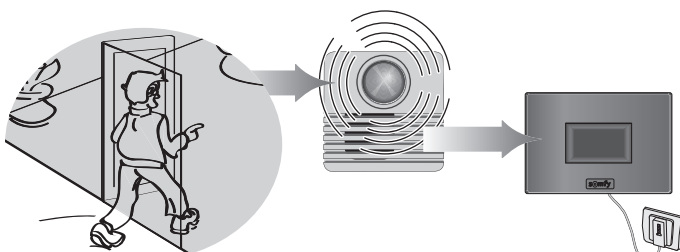

Après les 2 minutes de temporisation de sortie, ouvrir toutes les portes et fenêtres munies de détecteurs d'ouverture. Passer devant au moins un détecteur de mouvement.

Les sirènes se déclenchent. **Laisser sonner les sirènes pendant un temps au moins égal à la temporisation de renvoi téléphonique programmée.**

Le transmetteur téléphonique prend la ligne.

Les volets roulants descendent, l'éclairage s'allume, si ces fonctions sont programmées.

Arrêter l'alarme en appuyant sur la touche **OFF** de la télécommande. Le cycle des appels s'arrête, mais pas l'appel en cours. Identifier les détecteurs ayant déclenchés l'alarme (voir page 61).

Si un problème est survenu lors du test, se reporter page 52, Problèmes rencontrés.

Paramétrage à distance par téléphone

Le paramétrage à distance par téléphone est particulièrement indiqué en cas de changement de paramètres dans un second temps, après l'installation initiale.



La fonction « Paramétrage à distance par téléphone » n'est pas garantie hors ligne France Telecom.

Elle n'est possible qu'avec l'accord de votre client. Celui-ci devra avoir fait OFF + son code utilisateur 1 sur son clavier LCD avant que vous ne rentriez votre code installateur à distance.

Entrer en communication avec le transmetteur téléphonique depuis un téléphone extérieur à l'habitat : suivre la procédure page 45. Si le code est correct, le transmetteur téléphonique délivre l'état du système; sinon, il raccroche.



Les saisies ne sont pas prises en compte pendant la diffusion d'un message vocal.

Paramètre	Choix menu	Saisie du paramètre (format/exemple)		Message vocal (exemple) / Action	
Enregistrer la date et l'heure	1*	JJMMAAAA*HHMM# ex : 12062008*0926#		vosre saisie est un, étoile, un, deux, zéro, six, deux, ... dièse	
Enregistrer un numéro de renvoi	2*	1*	entrer le numéro (15 chiffres max.) ex : 0723456789	#	Premier numéro de renvoi d'alarme
		2*		#	Deuxième numéro de renvoi d'alarme
		3*		#	Troisième numéro de renvoi d'alarme
		4*		#	Quatrième numéro de renvoi d'alarme
		x*	#	Efface le numéro enregistré sous le numéro de renvoi «x»	
Enregistrer une annonce d'accueil	3*	« Vous êtes en communication avec le système d'alarme de M. Dupont... »		#	Écoute de l'annonce enregistrée
Écouter l'annonce enregistrée	4*				Écoute de l'annonce enregistrée
Personnaliser le code installateur	5*	0*	entrer le code à 4 chiffres	#	Saisie du code installateur
Personnaliser le code utilisateur		1*		#	Saisie du code utilisateur

Le caractère * est le séparateur, le caractère # permet de valider.

Consulter les informations mémorisées quand le voyant orange clignote sur le clavier LCD

Sur le clavier LCD

Si un défaut est détecté, le voyant orange clignote, le défaut est signalé sur l'écran.

Entrer dans le journal, taper le code installateur, appuyer sur **menu** et consulter le menu 5 «Liste des éléments» pour plus de précisions.



Type de message mémorisé

Catégorie +	Groupe	
Alarme	AT	Zone A - Temporisé
	A	Zone A - Immédiat
Pile faible	B	Zone B - Immédiat
	C	Zone C - Immédiat
Perte liaison	SYS	Système (claviers, sirènes, transmetteur téléphonique, caméra IP non branchée)
	TEC	Technique (détecteurs de fumée, de présence d'eau ou coupure secteur)



Pour effacer la mémorisation des défauts et éteindre le voyant orange sur un clavier, mettre en marche l'alarme en mode total, puis arrêter l'alarme, sur ce clavier ou aller dans le menu 72 «Effacement défauts».

Les défauts piles et perte de liaison réapparaîtront s'ils n'ont pas été corrigés.

Synthèse de fonctionnement du système

Déclenchement du système	Déclenchement Sirène d'intérieur	Déclenchement Sirène extérieure avec flash		Déclenchement Eclairage (120 s)	Déclenchement Volet roulant	Transmission téléphonique d'un message			Mémo-risation
		Sirène (après 10 s)	Flash (120 s)			Vocal Selon le paramétrage	SMS Selon le paramétrage	Télésurveilleur (si abonnement TLS)	
Dans tous les cas	Mise en marche du système	Bips ou série de bips (suivant paramétrage sirène)	Non	Selon paramétrage	Descente Oui / Non selon paramétrage	Non	Selon paramétrage	Non	Oui
	Arrêt du système	Bips ou série de bips (suivant paramétrage sirène)	Non	Selon paramétrage	Descente Oui / Non selon paramétrage	Non	Selon paramétrage	Non	Oui
	Alarme SOS avec sirène	Oui	Oui	Oui selon paramétrage	Descente Oui / Non selon paramétrage	Oui (sauf si TLS), selon paramétrage	Oui selon paramétrage	Oui	Oui
	Alarme SOS sans sirène	Non	Non	Non	Non	Oui (sauf si TLS)	Oui	Non	Oui
	Ouverture élément après OFF prolongé	Non	Non	Non	Non	Non	Non	Oui	Oui
	Défaut pile d'un élément	Non	Non	Non	Non	Non	Oui, sur le 1 ^{er} numéro	Oui (au test cyclique)	Oui
	Perte de liaison d'un élément	Non	Non	Non	Non	Non	Oui, sur le 1 ^{er} numéro	Oui (au test cyclique)	Oui
	Brouillage radio (si fonction validée)	Non	Non	Non	Non	Non	Non	Non	Oui
	Déclenchement d'un détecteur présence d'eau	Oui (puissance réduite)	Non	Non	Non	Non	Oui (sauf si TLS)	Oui	Oui
	Fonction détection de coupure secteur (centrale ou détecteur)	Série de bips après temporisation du détecteur	Non	Non	Non	Non	Oui (sauf si TLS)	Oui	Oui
Hors alarme	Déclenchement d'un détecteur de fumée	Oui	Oui	Non	Montée Oui / Non selon paramétrage	Non	Oui	Oui	Oui
	Coupure réseau GSM	Non	Non	Non	Non	Non	Oui par RTC ou par GSM à la reprise du réseau	Non	Oui
	Ouverture élément non autorisée	Oui réduite ou forte selon paramétrage	Si déclenchement sirène extérieure	Oui / Non selon paramétrage	Descente Oui / Non selon paramétrage	Oui / Non selon paramétrage (sauf si TLS)	Oui	Oui	Oui
	Coupure ligne téléphonique filaire (si fonction activée Menu 331 et si la ligne a été présente au moins 1 fois)	Non	Non	Non	Non	Non	-	-	Oui
	Déclenchement d'un détecteur de la zone A Temporisée	Oui en fort / faible selon paramétrage Possibilité de bips KIELA selon paramétrage	Si déclenchement sirène extérieure	Oui / Non selon paramétrage Non si KIELA	Descente Oui / Non selon paramétrage Non si KIELA	Descente Oui / Non selon paramétrage Non si KIELA	Oui	Oui Non si KIELA	Oui
	Déclenchement d'un détecteur des zones A immédiat, B ou C	Oui en fort / faible selon paramétrage	Si déclenchement sirène extérieure	Oui / Non selon paramétrage	Descente Oui / Non selon paramétrage	Descente Oui / Non selon paramétrage	Oui	Oui	Oui
	Ouverture élément non autorisée	Oui en fort / faible selon paramétrage	Si déclenchement sirène extérieure	Oui / Non selon paramétrage	Descente Oui / Non selon paramétrage	Descente Oui / Non selon paramétrage	Oui	Oui	Oui
	Coupure ligne téléphonique filaire (si fonction activée Menu 331 et si la ligne a été présente au moins 1 fois)	Oui en fort / faible selon paramétrage	Si déclenchement sirène extérieure	Oui / Non selon paramétrage	Descente Oui / Non selon paramétrage	Descente Oui / Non selon paramétrage	-	Non	Oui
	Déclenchement d'un détecteur de la zone A Temporisée	Oui	Oui	Oui	Oui	Descente Oui / Non selon paramétrage	Oui (sauf si TLS)	Oui	Oui
	Déclenchement d'un détecteur de la zone A immédiat, B ou C	Oui	Oui	Oui	Oui	Descente Oui / Non selon paramétrage	Oui (sauf si TLS)	Oui	Oui
Sous alarme totale	Ouverture élément non autorisée	Oui	Oui	Oui	Descente Oui / Non selon paramétrage	Oui	Oui	Oui	Oui
	Coupure ligne téléphonique filaire (si fonction activée Menu 331 et si la ligne a été présente au moins 1 fois)	Oui	Oui	Oui	Descente Oui / Non selon paramétrage	-	Oui	-	Oui

Synthèse de fonctionnement du système



Les informations disponibles lors des mises en marche/arrêt

	Sur la télécommande	Message affiché sur le clavier LCD ultra plat	Signalisation sonore sur les sirènes
Arrêt	avec alarme mémorisée	« Arrêt alarme » « Alarme mémorisée »	Série de bips rapides
	sans alarme mémorisée avec porte ouverte	1 éclat vert « Arrêt alarme » « Porte ouverte » « Groupe : X X X »	1 bip sonore Série de bips lents
Mise sous alarme	avec défaut pile / perte de liaison mémorisé	« Pile / Liaison » « Groupe : X X X »	Série de bips rapides
	partielle	« Mise sous alarme » « Groupe : X X X »	2 bips sonores
	totale	« Mise sous alarme » « Groupe : X X X »	3 bips sonores

Les informations du système

	Envoyées à distance		Mémorisées dans le menu « Historique » du clavier LCD
	Message de personnalisation + date et heure + message spécifique (en synthèse vocale)	Message de personnalisation + date et heure + message spécifique (en SMS)	
Ouverture élément après OFF prolongé	-	-	Ouverture boîtier
Ouverture élément non autorisée	Alarme élément arraché zone X	Élément arraché	Élément arraché
Défaut pile d'un élément	-	Pile faible	Pile faible
Perte de liaison d'un élément	-	Perte de liaison	Perte de liaison
Brouillage radio	-	-	Brouillage radio
Coupure ligne téléphonique filaire	-	-	Coupure tél
Coupure réseau GSM	-	Défaut réseau GSM	Défaut réseau GSM
Alarme SOS avec sirène	Alarme SOS	Alarme SOS	Alarme SOS
Alarme SOS sans sirène	Alarme SOS	Alarme SOS	Alarme SOS
Déclenchement d'un détecteur présence d'eau	Alarme détecteur d'eau	Message de personnalisation du détecteur	Alarme + message de personnalisation du détecteur
Déclenchement d'un détecteur de coupure secteur	Coupure secteur	Message de personnalisation du détecteur	Alarme coupure secteur + message de personnalisation du détecteur
Déclenchement d'un détecteur de fumée	Alarme détecteur de fumée	Message de personnalisation du détecteur	Alarme + message de personnalisation du détecteur
Déclenchement d'un détecteur de la zone A, B ou C	Alarme zone A, B ou C	Message de personnalisation du détecteur	Alarme zone X + message de personnalisation du détecteur

Journal d'informations

<p>Consultation de l'historique sur le clavier LCD</p> <p>Pour accéder au menu « 6 Historique » Entrez le Code installateur + menu</p> <p>6 OK</p>	<p>Appuyez sur les touches  ou  pour visualiser les différents éléments du journal</p>	<p>Tous les événements (alarme, défaut, mise en marche/arrêt) sont mémorisés dans le journal avec la date et l'heure</p>
---------------------------------------------------------------------------------------------------------------------------------------------------------------------------------------	--------------------------------------------------------------------------------------------------------------------------------------------------------------------------------------------------------------------------------------------------------------	--------------------------------------------------------------------------------------------------------------------------

Remplacement des piles

Comment sait-on si les piles d'un élément sont déchargées ?

BIP! BIP! BIP! BIP!

Une série de **BIPs!** rapide retentit lors de la mise en marche de l'alarme.





Le picto  du clavier LCD clignote.

Le message suivant apparaît :

PILE / LIAISON

Identifier l'élément concerné

Pour identifier l'élément, aller dans le menu 5 et appuyer sur les touches  .

ou



APPUYER SUR LA TOUCHE DU DÉTECTEUR

Si le voyant ne s'allume pas, les piles sont à changer.

Si une série de BIPS retentit et si le voyant s'allume, le détecteur a déclenché.

Changer les piles d'un élément



Prendre soin de débrancher le cordon téléphonique avant d'ouvrir la centrale/transmetteur téléphonique.

1 Neutraliser l'autoprotection de l'installation (pour ne pas déclencher l'alarme)

Entrer le **code utilisateur 1** puis appuyer sur **OFF** jusqu'à extinction du voyant.

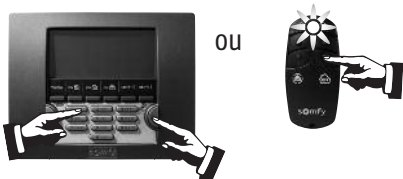

ou

Vous disposez de 2 minutes pour ouvrir l'élément concerné.

2 Changer les piles de l'élément

Insérer des piles alcalines ou lithium (télécommande, détecteur d'ouverture) neuves de même marque, d'un même lot, en respectant bien les polarités + et -.

Participons à la protection de l'environnement !



Votre système d'alarme contient de nombreux matériaux valorisables ou recyclables, dont les piles. Confiez vos produits et vos piles à un point de collecte ou un centre de service agréé pour que son traitement soit effectué.

Type de piles

Élément	Piles		
	qté	type	durée de vie*
Sirène d'intérieur	4	LR20	4 ans
Sirène extérieure avec flash	4	LR20	4 ans
Clavier LCD	4	LR03	4 ans
Clavier de commande	4	LR03	4 ans
Détecteur de mouvement	2	LR6	4 ans
Détecteur de mouvement pour petits animaux domestiques	1	CR123A lithium	3 ans
Détecteur de mouvement pour gros chien	2	LR6	4 ans
Détecteur de mouvement extérieur	3	LR03	4 ans
Détecteur d'ouverture	1	CR2450	4 ans
Détecteur d'ouverture et de bris de vitre	1	lithium	4 ans

Élément	Piles		
	qté	type	durée de vie*
Détecteur d'ouverture de porte de garage	2	LR03	4 ans
Détecteur d'ouverture de volet roulant	2	LR03	4 ans
Détecteur audiosonique de bris de vitres	2	LR03	4 ans
Détecteur de fumée	1	6LR61	3 ans
Détecteur de présence d'eau	2	LR03	4 ans
Détecteur de coupure secteur	2	LR03	4 ans
Télécommande Marche/Arrêt + Zones	1	CR2430 lithium	4 ans
Télécommande Marche/Arrêt	1		4 ans
Télécommande multi-applications	1		4 ans
Transmetteur téléphonique alarme	4	LR20	4 ans
Transmetteur téléphonique avec interface PC	4	LR20	4 ans

* Dans le cadre d'une utilisation quotidienne standard pour un habitat résidentiel.

Réinitialisation du système

En cas de perte ou de vol d'une télécommande ou d'un badge

Effacer l'élément concerné en allant dans le menu « 5Liste des éléments », voir page 34.

En cas de perte du code installateur

A Neutraliser l'autoprotection de l'installation (pour ne pas déclencher l'alarme).



Appuyer sur **OFF**
jusqu'à extinction
du voyant.

...BIP! sur la centrale/transmetteur.

B Effacer tous les éléments mémorisés dans la centrale/transmetteur

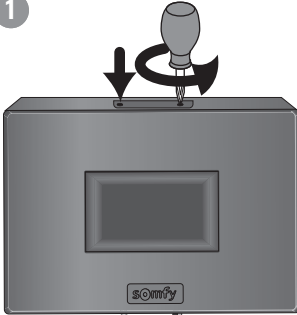
- 

1 CENTRALE / TRANSMETTEUR
TÉLÉPHONIQUE
- 

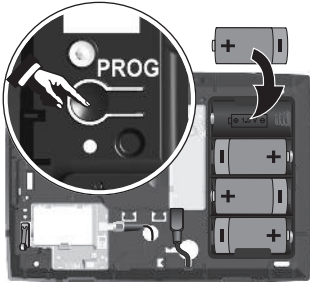
2 Retirer une pile.
- 

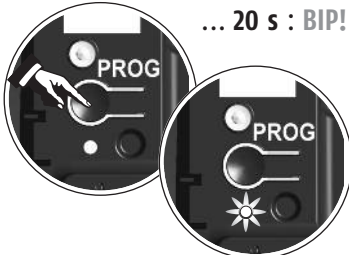
3 Maintenir le bouton
PROG appuyé tout en
remettant la pile.
- 

4 Attendre le bip sonore et
le clignotement du voyant,
puis relâcher le bouton.
Le voyant doit clignoter.
... 20 s : BIP!

Tous les éléments de l'installation sont effacés dans la centrale/transmetteur, ainsi que le code installateur.

Recommencer la mémorisation de tous les éléments, voir page 11.

Personnaliser de nouveau tous les codes, voir page 30.

Mémoriser de nouveau la date et l'heure, voir page 35.

Personnaliser de nouveau les éléments, voir page 35.

Récapitulatif des éléments sauvegardés ou non après effacement des éléments

Éléments effacés	Éléments sauvegardés
Tous les codes	Les numéros de téléphone d'envoi d'alarme
Tous les éléments reconnus	La personnalisation des SMS
La date et l'heure	La programmation de tous les automatismes
La personnalisation des éléments	Toutes les programmations horaires

Problèmes rencontrés

Vous pouvez trouver des solutions aux problèmes les plus courants sur notre site internet www.somfy.fr, rubrique **Contacteur Somfy/FAQ** (Foire Aux Questions).

... sur une sirène



Symptômes	Remèdes
Pas de bip sonore lors d'une mise en marche/arrêt du système	<ul style="list-style-type: none"> ■ Avez-vous mis les piles dans la sirène ? ■ Les piles sont-elles en bon état et bien mises ? ■ La sirène est-elle mémorisée sur la centrale/transmetteur ? ■ Avez-vous bien programmé le bip sonore sur la sirène ? voir page 37.
Série de bips sonore lors de la mise en marche du système	<ul style="list-style-type: none"> ■ Porte ouverte ? ■ Piles défectueuses, voir page 57, « Remplacement des piles ».
Impossible de mémoriser la sirène dans la centrale/transmetteur lors de l'appui sur la touche.	<ul style="list-style-type: none"> ■ Avez-vous mis les piles dans la sirène ? ■ Avez-vous bien mis la centrale/transmetteur en mode mémorisation ? ■ Les piles sont-elles dans le bon sens ?
Pas de déclenchement de la sirène lors d'une alarme	<ul style="list-style-type: none"> ■ La temporisation de sortie de 2 minutes n'est-elle pas en cours ? ■ La temporisation de 10 secondes après un déclenchement n'est-elle pas en cours pour la sirène extérieure ?
Déclenchement de la sirène en puissance réduite	<ul style="list-style-type: none"> ■ La temporisation de 10 secondes après le déclenchement d'une sirène extérieure n'est-elle pas en cours ? ■ La temporisation de 10 secondes après un déclenchement n'est-elle pas en cours pour la sirène d'intérieur ? ■ Le réglage du niveau sonore accessible depuis le clavier LCD est-il correctement réglé ? ■ Les piles sont-elles en bon état ?
Déclenchement de la sirène lors d'une mise en marche	<ul style="list-style-type: none"> ■ La sirène est-elle fixée correctement sur le mur ? ■ Le capot est-il fermé et verrouillé ? ■ La pédale d'autoprotection est-elle correctement positionnée ?
Pas de bip sonore lors de la mémorisation	<ul style="list-style-type: none"> ■ Cela peut être dû à un appui trop long sur le bouton à l'intérieur de la sirène. Vérifier la présence de la sirène dans la « Liste des éléments ». Si elle figure, la supprimer et recommencer la mémorisation avec un appui bref sur le bouton de la sirène.

... sur un détecteur de mouvement



Pas de bip sonore lors de l'appui sur la touche du détecteur	<ul style="list-style-type: none"> ■ Le capot est-il fermé ? Le détecteur est-il mémorisé dans la centrale/transmetteur ? ■ Avez-vous mis les piles dans le détecteur ? ■ Les piles sont-elles en bon état et bien mises ?
Impossible de mémoriser le détecteur dans la centrale/transmetteur lors de l'appui sur la touche.	<ul style="list-style-type: none"> ■ Le capot est-il fermé ? ■ Avez-vous mis les piles dans le détecteur ? ■ Avez-vous bien mis la centrale/transmetteur en mode mémorisation ?
Le voyant du détecteur ne s'allume pas lors d'un mouvement pendant la phase de test	<ul style="list-style-type: none"> ■ Le détecteur est-il fixé à la bonne hauteur sur le mur ? ■ Avez-vous franchi au moins deux rayons (voir page 13) ? ■ Les piles sont-elles en bon état et bien mises ? ■ Les piles sont-elles installées dans le bon sens depuis au moins 1 minute ?
Déclenchement du système hors alarme lors d'une détection	<ul style="list-style-type: none"> ■ Le détecteur est-il fixé correctement sur le mur ? ■ Le capot est-il fermé ? La pédale d'autoprotection est-elle correctement positionnée ?
Pas de déclenchement du système sous alarme lors d'une détection	<ul style="list-style-type: none"> ■ La pièce dans laquelle est positionnée le détecteur était-elle vide depuis plus de 2 minutes ? ■ Les commutateurs de groupe sont-ils correctement réglés ? (voir page 9) ■ Vérifier la zone de couverture du détecteur.
Déclenchement intempestif système sous alarme	<ul style="list-style-type: none"> ■ Le détecteur n'est-il pas placé près d'une source de chaleur ? ■ La pièce n'est-elle pas habitée par des animaux (rongeurs, oiseaux) ? ■ Des éléments dans le champ d'action du détecteur ne bougent-ils pas ? (rideau, plante lors d'un courant d'air)

... sur un détecteur d'ouverture



Symptômes	Remèdes
Pas de bip sonore lors de l'appui sur la touche du détecteur	<ul style="list-style-type: none"> ■ Avez-vous mis la pile dans le détecteur ? Est-il mémorisé ? ■ La pile est-elle en bon état et bien mise (le + sur le dessus) ?
Impossible de mémoriser le détecteur dans la centrale/transmetteur lors de l'appui sur la touche.	<ul style="list-style-type: none"> ■ Avez-vous mis la pile dans le détecteur dans le bon sens ? ■ Avez-vous bien mis la centrale/transmetteur en mode mémorisation ?
Le voyant du détecteur ne s'allume pas lors d'une ouverture ou fermeture de la porte pendant la phase de test	<ul style="list-style-type: none"> ■ L'aimant est-il installé à une distance correcte du détecteur ? ■ Les repères sont-ils bien alignés ? (voir page 12) ■ La pile est-elle en bon état et bien mise (le + sur le dessus) ?
Déclenchement du système hors alarme lors d'une détection	<ul style="list-style-type: none"> ■ Le détecteur est-il fixé correctement sur la porte ou la fenêtre ? ■ Le capot est-il fermé ? ■ La pédale d'autoprotection est-elle correctement positionnée ?
Pas de déclenchement du système sous alarme lors d'une détection	<ul style="list-style-type: none"> ■ La temporisation de sortie de 2 minutes n'est-elle pas en cours ? ■ Les commutateurs de zones sont-ils correctement réglés ? (voir page 9)

... sur un élément de commande



Symptômes	Remèdes
Impossible de mettre en marche ou d'arrêter le système d'alarme	<ul style="list-style-type: none"> ■ Avez-vous mis les piles dans le bon sens dans l'élément de commande ? Est-il mémorisé ? ■ Les piles sont-elles en bon état et bien mises ? ■ L'élément de commande est-il mémorisé sur la centrale/transmetteur ? ■ Avez-vous entré à 3 reprises un code erroné ? (le blocage dure 2 minutes).
Le voyant orange sur le clavier clignote	<ul style="list-style-type: none"> ■ Voir le chapitre «Consulter les informations du système en local», (voir page 54).

... sur un transmetteur téléphonique



Symptômes	Remèdes
Pas de bip sonore lors d'une mise en marche / arrêt du système	<ul style="list-style-type: none"> ■ Avez-vous mis les piles dans le transmetteur ? ■ Les piles sont-elles en bon état et bien mises ? ■ Avez-vous bien programmé le bip sonore sur le transmetteur ? (voir page 23).
Pas de transmission téléphonique lors d'une alarme	<ul style="list-style-type: none"> ■ Avez-vous correctement programmé les numéros du renvoi téléphonique ? ■ Votre système était-il sous alarme totale ? ■ La temporisation de renvoi téléphonique est-elle terminée ? ■ La prise du cordon téléphonique est-elle bien raccordée ?
Pas de transmission de SMS lors d'une mise en marche / arrêt (fonction accessible uniquement à partir du clavier LCD)	<ul style="list-style-type: none"> ■ Avez-vous correctement programmé les numéros du renvoi SMS, les numéros de serveurs et validé le renvoi sur le code utilisateur 2 ou 3 ? ■ Avez-vous bien effectué une mise en marche totale ou un arrêt à partir des codes utilisateur 2 ou 3 ? ■ Le téléphone devant recevoir le message SMS était-il en fonctionnement et joignable au moment du renvoi ? ■ Assurez-vous que votre opérateur téléphonique propose le service SMS (fonctionne sur ligne France Telecom).
Difficulté de paramétrer / piloter le transmetteur téléphonique à distance	Le fonction n'est pas totalement garantie hors ligne France Telecom.
Le voyant rouge clignote rapidement sur le module GSM	<ul style="list-style-type: none"> ■ Pas de carte SIM ou carte SIM mal mise en place. ■ Antenne non connectée.

Tableau des caractéristiques

Élément	Utilisation	Température utilisation	Auto-protection	Fonctionnement
Sirène d'intérieur	Intérieur	+ 5 à + 40 °C	Ouverture Arrachement	■ Déclenchement d'une alarme sonore atténuée pendant 10 secondes (95 dB) puis 110 secondes en pleine puissance (112 dB) ou déclenchement de l'alarme pendant 2 minutes en mode atténué 95 dB selon paramétrage.
Sirène extérieure avec flash	Extérieur sous abri	- 25 à + 55 °C	Ouverture Arrachement	■ Pas de déclenchement de l'alarme sonore pendant 10 secondes puis alarme sonore atténuée pendant 10 secondes (90 dB) puis 100 secondes en pleine puissance (108 dB). Déclenchement du flash pendant 120 secondes.
Clavier LCD	Intérieur	+ 5 à + 40 °C	Ouverture Arrachement	■ Retour d'informations visuelles lors des commandes. ■ Visualisation possible d'un journal d'événement. ■ Commandes directes de l'alarme ou des automatismes via les touches somfy1 et somfy2 .
Clavier de commande	Intérieur	+ 5 à + 40 °C	Ouverture Arrachement	■ 3 types de mises en marche partielles, mise en marche totale et arrêt du système.
Détecteur de mouvement	Intérieur	+ 5 à + 40 °C	Ouverture	■ Rayon d'action de 10 mètres avec un angle de 90 °.
Détecteur de mouvement pour petits animaux domestiques	Intérieur	- 10 à + 50 °C	Ouverture	■ Rayon d'action de 12 mètres avec un angle de 85 °.
Détecteur de mouvement pour gros chien	Intérieur	+ 5 à + 40 °C	Ouverture	■ Rayon d'action de 12 mètres avec un angle de 110 °. Pas de détection entre le sol et le détecteur.
Détecteur de mouvement extérieur	Extérieur	- 25 à + 50 °C	Ouverture	■ Rayon d'action suivant réglage : voir le détecteur.
Caméra IP	Intérieur	0 à + 50 °C	-	■ Angle de détection 47° ■ Illumination mini : 1 lux (pas de fonctionnement dans le noir) ■ Sensibilité à la lumière : 10 000 lux ■ Pied orientable à 360°
Détecteur d'ouverture	Intérieur	- 10 à + 55 °C	Ouverture	■ Distance maximum entre aimant et détecteur de 10 mm sur du bois et de 5 mm sur du fer doux.
Détecteur d'ouverture et de bris de vitre	Intérieur	- 10 à + 55 °C	Ouverture	■ Détecte le bris de vitre et l'ouverture d'une fenêtre.
Détecteur d'ouverture de porte de garage	Intérieur	- 10 à + 55 °C	Ouverture	■ Détecte l'ouverture d'une porte de garage.
Détecteur d'ouverture de volet roulant	Intérieur	- 10 à + 55 °C	Ouverture	■ Détecte un soulèvement de 5 cm de la dernière lame du volet.
Détecteur audiosonique de bris de vitres	Intérieur	+ 5 à + 40 °C	-	■ Détecte le bris de vitre de fenêtres donnant sur l'extérieur uniquement.
Détecteur de fumée	Intérieur	+ 5 à + 40 °C	-	■ Détecte la présence de fumée au niveau du détecteur. Il doit être impérativement placé au plafond.
Détecteur de présence d'eau	Intérieur	+ 5 à + 40 °C	-	■ Détecte la présence d'eau au niveau des électrodes.
Détecteur de coupure secteur	Intérieur	+ 5 à + 40 °C	-	■ Détecte une coupure de courant.
Télécommandes	Intérieur	+ 5 à + 40 °C	-	■ Mise en marche / arrêt du système. ■ Retour d'informations visuelles lors des commandes (suivant modèle).

Tableau des caractéristiques

Élément	Utilisation	Température utilisation	Auto-protection	Fonctionnement
Centrale/transmetteur téléphonique	Intérieur	+ 5 à + 40 °C	Ouverture Arrachement	<ul style="list-style-type: none"> ■ Utilisable uniquement sur ligne analogique compatible numérotation par codes DTMF pour le module RTC. ■ Paramétrage distant en mode vocal par codes DTMF (nécessite une ligne France Telecom). ■ Paramétrage local avec le clavier LCD ou par ordinateur, selon version. ■ Enregistrement depuis un téléphone distant d'un message vocal accompagnant le message d'alarme pré-enregistré envoyé par RTC. ■ Transmission téléphonique vocale par RTC, SMS par GSM ou numérique (pour la télésurveillance) pour les alarmes avec possibilité de différer l'envoi jusqu'à 30 secondes (pour éviter de transmettre en cas de fausse manipulation). ■ Envoi possible de SMS lors des mises en marche/arrêt sur les deux codes d'accès. Mise en marche totale/arrêt à distance en mode vocal par appui sur la touche 9 du combiné (codes DTMF).
Module RTC	Intérieur	+ 5 à + 40 °C	-	<ul style="list-style-type: none"> ■ Envoi de messages d'alarme par synthèse vocale par la ligne filaire.
Module GSM	Intérieur	+ 5 à + 40 °C	-	<ul style="list-style-type: none"> ■ Envoi de SMS d'alarme par GSM.

Index

Accès à distance	45, 47
ADSL.....	24, 33
Annonce d'accueil.....	45
Automatismes	39
Autoprotection	50
Bips sonores	11, 20, 25, 37, 41, 46, 52
Code installateur et codes utilisateur	29, 30, 51
Codes SOS silence et SOS + sirène	30, 46
Date	35
Déclenchement immédiat	9
Déclenchement temporisé.....	9
Eclairage	40, 42
GSM (module)	5, 6, 21, 23, 24, 27
Heure	35
Historique	35, 49
Mémorisation d'éléments supplémentaires.....	11, 38
Mise en marche	8, 30 (menu 26), 46
Mise sous alarme automatique.....	41
Numéro de renvoi	31, 32
Personnalisation des éléments.....	35
Piles.....	50
Plan de déroulement des menus	29, 36
Portée radio	7
RTC (module)	5, 6, 22
Simulation de présence avec lumière	42
Simulation de présence avec volets roulants	43
SMS	32, 33
Volets roulants	40, 43
Zones (A, B, C)	8, 9, 47

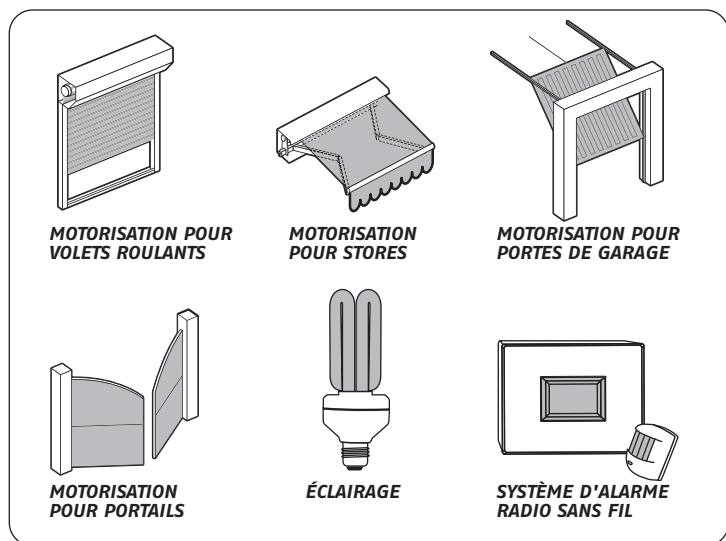

Service client pour les professionnels :

ACTIPRO 0820 374 374 à 0,12€ TTC/mn

Pour toutes informations complémentaires :

www.somfy.fr

« Espace Professionnels »